

Safe Travel



car seat

RIGEL

Size range: 100-150 cm
Age range: 3 years up to 12 years

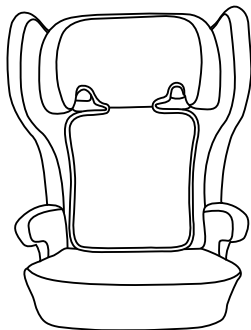

MANUAL INSTRUCTION

designed in EU

V1.0

www.lorelli.eu



find us on

CONTENT

EN	Manual Instruction.....	5
ES	Instrucciones de uso.....	8
IT	Istruzione per l'uso.....	11
FR	Mode d'emploi.....	14
BG	Инструкция за употреба.....	17
GR	ΟΔΗΓΙΕΣ ΧΡΗΣΗΣ ΚΑΡΕΚΛΑΣ.....	20
AR	دليل لذيلا لتعليمات.....	23
DE	Bedienungsanleitung.....	26
CZ	Návod k použití.....	29
HU	Használati utasítás.....	32
RU	Инструкция по эксплуатации.....	35
SRB HR ME BIH	Uputstvo za upotrebu.....	38
RO	Instrucțiuni de utilizare.....	41
NL	Gebruikshandleiding.....	44
AL	Insrksion për përdorim.....	47
TR	Kullanım talimatı.....	50
PL	Instrukcja użytkownika.....	54
MK	Упатствата за употреба.....	57



EN-Scan the QR code to get more product information and manual instruction in more languages. Download QR Scanner App onto your device.

ES- Escanee el código QR para obtener más información sobre el producto y su manual de uso en varios idiomas. Descargue en su dispositivo la aplicación de Lector de códigos QR.

IT-Scansiona il codice QR per ottenere maggiori informazioni sul prodotto e istruzioni manuali in più lingue. Scarica l'app QR Scanner sul tuo dispositivo.

FR-Scannez le code QR pour obtenir plus d'informations sur le produit et le manuel d'utilisation (disponible en plusieurs langues). Téléchargez l'application QR Scanner sur votre appareil

BG-Сканирайте QR кода, за да получите повече информация за продукта и инструкция за употреба на повече езици. Изтеглете приложението QR скенер на устройството си.

GR-Σάρωση του κώδικα QR για περισσότερες πληροφορίες σχετικά με το προϊόν και οδηγίες χρήσης σε περισσότερές γλώσσες. Κατεβάστε την εφαρμογή QR Scanner στη συσκευή σας.

ARB- على جهازك "QR Scanner" للحصول على المزيد من معلومات المنتج وتعليمات الاستخدام بلغات متعددة. قم بتثبيت تطبيق "QR" قم بمسح رمز الاستجابة السريعة ضوئياً.

DE-Um weitere Produktinformationen sowie die Bedienungsanleitung in weiteren Sprachen zu erhalten, bitten wir Sie den QR-Code zu scannen. Bitte downloaden Sie die QR Scanner-App auf Ihr Handy oder Tablet.

CZ-Naskenujte QR kód, abyste získali další informace o výrobku a návod k použití ve více jazycích. Stáhněte si přílohu QR skener na své zařízení.

HU-A QR-kód beszkennelésével bővebb információkhoz és összeszerelési útmutatóhoz juthat további nyelveken. Amennyiben szükséges, töltsön le a QR-kód olvasó alkalmazást a készülékére.

RU-Отсканируйте QR-код, чтобы получить больше информации о продукте и инструкции по эксплуатации на других языках. Загрузите приложение QR Scanner на свое устройство.

SRB/HR/ME/BIH
Skenirajte QR kod kako bi ste dobili više informacija o proizvodu i uputstva za upotrebu na više jezika. Preuzmite aplikaciju QR Scanner na svoj uređaj.

RO-Scanati codul QR pentru a obtine mai multe informatii despre produs si manualul de instructiuni in mai multe limbi. Descarcati aplicatia QR Scanner pe dispozitivul dvs.

NL-Scan de QR code voor meer productinformatie en de handleiding in meerdere talen. Download de QR scanner app op je apparaat om te scannen.

AL-Skanoni kodin QR për të marrë më shumë informacion rreth produktit dhe për të hapur manualin në më shumë gjuhë. Shkarkoni aplikacionin QR Scanner në celularin tuaj.

TR-Detaylı ürün bilgisi ve çöklü dilde kullanma klavuzu için QR kodu okutunuz. QR barkod okuyucuyu cihazınıza indiriniz.

PL-Zeskanuj kod QY, aby otrzymać więcej informacji, oraz instrukcję użytkowania w większej ilości języków. Pobierz aplikację skanera kodów QR na twoje urządzenie.

MK-Скенирај го QR кодот за да добиеш повеќе информации за производот и упатство за користење на повеќе јазици. Симнете ја апликацијата QR Scanner App на вашиот уред.

FEATURES

Picture A

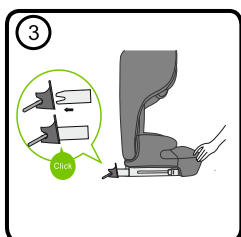
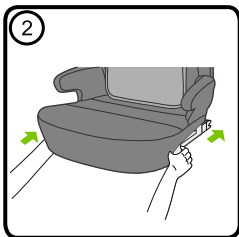
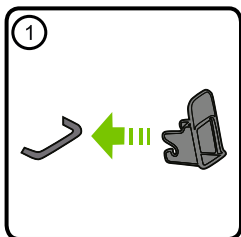
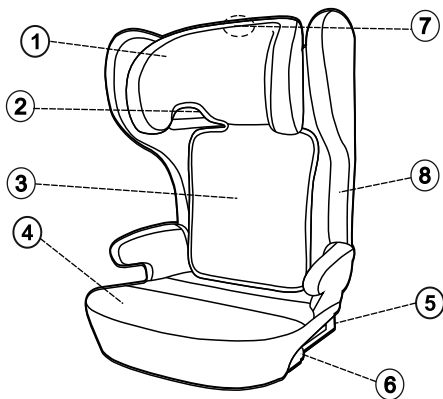

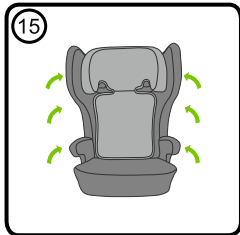
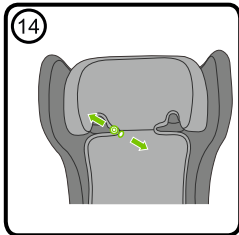
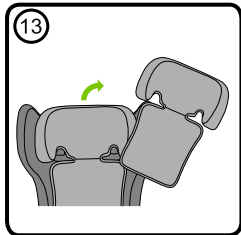
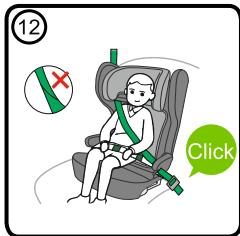
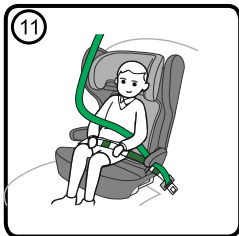
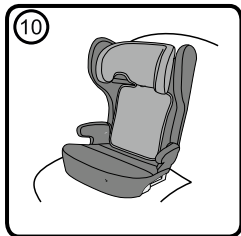
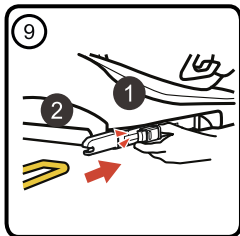
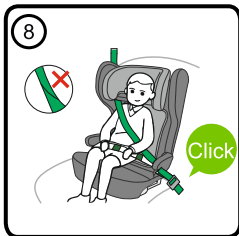
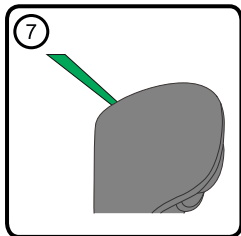
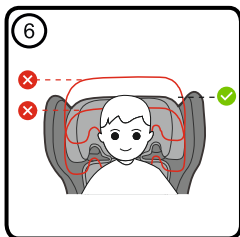
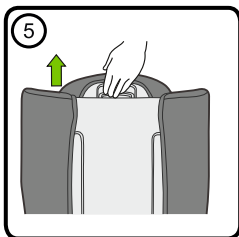
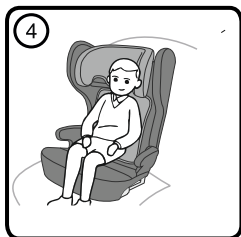

IMPORTANT! KEEP FOR FUTURE REFERENCE! READ CAREFULLY BEFORE USE!

EN

The instructions for use must be kept for the entire life of the universal child restraint system!

Important safety instructions!

1. WARNING! This is an enhanced child restraint system i-Size (100-150 cm). It is approved under UN Regulation No. 129 for use in i-Size-compatible seating positions in the vehicle, as specified by the vehicle manufacturers in the vehicle user manual. In case of doubt, consult the manufacturer of the enhanced child restraint system or the dealer.

2. WARNING! Rigid items and plastic parts of an Enhanced Child Restraint System shall be located and installed so that they are not liable to become trapped by a movable seat or in a door of the vehicle during everyday use of the vehicle.

3. WARNING! All straps holding the restraint to the vehicle should be tight, all straps restraining the child should be adjusted to the child's body. The straps should not be twisted.

4. WARNING! It is very important to ensure that any lap strap is worn low down, so that the pelvis is firmly engaged.

5. WARNING! It is recommended that the device should be replaced when it has been subject to violent stresses in an accident.

6. WARNING! It is dangerous to make any alterations or additions to the device without the approval of the Type Approval Authority. It is dangerous if you not follow closely the installation instructions provided by the child restraint manufacturer.

7. WARNING! When the chair is not provided with a textile cover, it should be kept away from sunlight, otherwise it may be too hot for the child's skin.

8. WARNING! Children should not be left in their Enhanced Child Restraint System unattended.

9. WARNING! Any luggage or other objects liable to cause injuries in the event of a collision shall be properly secured.

10. WARNING! The Enhanced Child Restraint System shall not be used without the cover.

11. WARNING! The Enhanced Child Restraint System cover should not be replaced with any other than the one recommended by the manufacturer, because the cover constitutes an integral part of the restraint performance.

12. WARNING! Check regularly the belts for wearing by paying special attention to the fixing points, the safety guards and the adjusting devices!

13. WARNING! Keep the child's chair at a safe place away from children when not in use. Avoid placing heavy objects on the chair. Prevent contact of your vehicle chair with corrosive substances, for example acid from the battery.

14. WARNING! Don't leave the child on this safety seat too long. During travel, often stop for a rest and remove the child from the seat.

15. WARNING! Images on the title page and in the instruction are indicative and may differ from the actual product.

16. WARNING! Before using the product for the first time, remove all advertising material from it as well as the materials used to attach them to the product.

17. WARNING! Do not use the enhanced child restraint system if position of the adult safety-belt buckle to the main load bearing contact points on the restraint is unsatisfactory, please contact the manufacturer in doubt about this point.

18. WARNING! Do not use any load bearing contact points other than those described in the instructions and marked on the enhanced child restraint system, please contact the manufacturer in doubt about this point.

19. ATTENTION! Do not use this child restraint system at home.

20. ATTENTION! The methods for cleaning the child restraint system are given in the user manual. Please read carefully.

Characteristics

ECE R129/03

Picture A

- | | |
|-------------------|--|
| 1. Headrest | 5. FIX system connectors (tips) |
| 2. Seatbelt guide | 6. FIX release button |
| 3. Backrest | 7. Backrest height adjustment mechanism. |
| 4. Seat | 8. Cover |
| | 9. ISOFIX guides |

TYPE OF APPROVED BELTS YOU MUST HAVE IN YOUR CAR

1. When using the car seat for a height range of 100-150 cm, it can be installed **ONLY** in the direction of travel of the vehicle using:

A - Car safety belt - Diagonal belt

B - Car safety belt - Lap belt

C - ISOFIX attachments

1. ISOFIX attachments + three point belts or

2. Three point belts

? It can be installed **ONLY** on seats with **3-POINT BELTS** or **3-point belts+ ISOFIX attachments!**

IT CANNOT BE USED ON SEATS WITH 2-POINT BELTS!

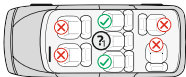

INSTALLING THE SEAT FOR HEIGHT 100-150 cm with a 3-point car seat belt + ISOFIX attachment

NOTE: When using the ISOFIX system, the guides can be inserted into the vehicle's ISOFIX hooks (Picture 1).

Step 1. Press the buttons on the ISOFIX connectors and slide the rails forward (Picture 2).

Step 2. Place the child seat on the car seat, it must be in a position facing the direction of travel.

Step 3. Press the ISOFIX attachment mechanisms directly onto the vehicle's metal hooks until you hear a "Click" (Picture 3). Ensure that the seat is firmly secured.

Step 4. Adjusting and locking the headrest in place - place the child in the seat (Picture 4). Lift and hold the mechanism, then move it to the desired position (Picture 5,6). Release the mechanism to lock the headrest in place.

Step 5. Pass the shoulder belt through the headrest guide and over the child's shoulder (but away from the child's neck). Grab the lap belt and pass it under the armrests and over the child's lap, then fasten it into the vehicle buckle until you hear a "click" (Picture 7,8).

Step 7. Ensure that the belt is correctly placed and is not twisted.

INSTALLATION FROM 100-150 cm WITH 3-POINT BELT FORWARD-FACING

Return the ISOFIX tips back into the base of the child seat (Picture 9).

Step 1. Place the car seat on the seat of the vehicle in a position facing the direction of travel (Picture 10).

Step 2. Place the child in the seat. Adjusting and fixing the headrest (Picture 5/6)

Step 3. Pass the shoulder belt through the headrest guide and over the child's shoulder (but away from the child's neck). Position the lap belt on the underside of the armrests of the seat and over the child's lap (Picture 11). Fasten the belt into the vehicle buckle until you hear a "click", ensure the belt is securely in the buckle (Picture 12).

Removing the cover: Remove the cover from the headrest (Picture 13). Unfasten and pull off the cover from the seat (Picture 14, 15).

Folding the backrest for transport: Lift and hold the mechanism located on the back above the intersection line between the seat and backrest. Make sure the lock is released, then push the backrest forward until it is fully folded.

Unfolding the backrest – lift and hold the mechanism, then straighten the backrest back up and release the mechanism, make sure the backrest is locked in place.

WASHING INSTRUCTIONS

1. The car seat can be cleaned with lukewarm water and soap. Do not use aggressive cleaning agents such as abrasives or solvents.

2. The cover must be hand washed at a maximum temperature of 30°C. Do not put it in the dryer. Allow the cover to air-dry.

3. Plastic parts can be cleaned with a damp cloth. Do not use abrasives.

¡IMPORTANTE! GUARDE PARA FUTURAS CONSULTAS. ¡LEA DETENIDAMENTE ANTES DE USAR!

ES

¡La instrucción de uso debe conservarse durante toda la vida útil del sistema de retención infantil universal!

¡Instrucciones de seguridad importantes!

1. **¡ATENCIÓN!** Se trata de un sistema de retención infantil avanzado i-Size - 100-150 cm. Está homologado según el Reglamento nº 129 de la ONU para su uso principalmente

en posiciones de asiento compatibles con i-Size en el vehículo según lo especificado por los fabricantes de vehículos en el manual de usuario del vehículo. En caso de duda, consulte al fabricante o distribuidor del sistema de retención infantil avanzado.

2. **¡ATENCIÓN!** Los elementos duros y los elementos plásticos del sistema de retención infantil deben estar ubicados e instalados de manera que, cuando el vehículo de motor esté en funcionamiento normal, no puedan quedar atrapados por un asiento deslizante o una puerta del vehículo.

3. **¡ATENCIÓN!** Todas las correas que aseguran el sistema de retención al vehículo deben estar tensas, todas las correas que sujetan al niño deben ajustarse para adaptarse al cuerpo del niño. No se debe permitir torcer las correas.

4. **¡ATENCIÓN!** Es extremadamente importante asegurarse de que el cinturón de regazo se use en la parte baja para que la pelvis quede bien sujeta.

5. **¡ATENCIÓN!** Se recomienda reemplazar el dispositivo cuando haya sido sometido a esfuerzos mecánicos destructivos en un accidente.

6. **¡ATENCIÓN!** Es peligroso realizar cambios o adiciones al dispositivo sin la aprobación de la autoridad de aprobación de tipo. Existe peligro si no se siguen exactamente las instrucciones de instalación proporcionadas por el fabricante del sistema de retención infantil.

7. **¡ATENCIÓN!** Cuando la silla no esté equipada con funda textil, debe mantenerse alejada de la luz solar, de lo contrario puede hacer demasiado calor para la piel del niño.

8. **¡ATENCIÓN!** No deje a los niños desatendidos en un sistema de retención infantil avanzado.

9. **¡ATENCIÓN!** Asegure correctamente cualquier equipaje u otros objetos que puedan causar lesiones en caso de colisión!

10. **¡ATENCIÓN!** ¡No utilice el sistema de retención infantil avanzado sin su funda!

11. **¡ATENCIÓN!** No reemplace la cubierta del sistema de retención infantil avanzado por ninguna otra que no sea la recomendada por el fabricante, ya que la cubierta es una parte integral del rendimiento del sistema de retención.

- 12. ¡ATENCIÓN!** ¡Compruebe periódicamente el desgaste de los cinturones, prestando especial atención a los puntos de enganche, las protecciones y los dispositivos de ajuste!
- 13. ¡ATENCIÓN!** Guarde la silla para niños en un lugar seguro fuera del alcance de los niños cuando no esté en uso. Evite colocar objetos pesados sobre la silla. No permita que su silla de automóvil entre en contacto con sustancias corrosivas como el ácido de la batería.
- 14. ¡ATENCIÓN!** No deje a su hijo en esta silla de seguridad durante mucho tiempo. En viajes largos, tome más descansos y retire al niño de la silla de seguridad.
- 15. ¡ATENCIÓN!** Las imágenes en la página del título y dentro de las instrucciones son a modo de ejemplo y pueden diferir del producto real.
- 16. ¡ATENCIÓN!** Antes del primer uso del producto, retire del mismo todos los materiales publicitarios, así como los dispositivos utilizados para fijarlos al producto.
- 17. ¡ATENCIÓN!** No utilice el sistema avanzado de retención infantil si la "posición de la hebilla" del cinturón de seguridad para adultos en los principales puntos de contacto del asiento no es satisfactoria; por favor póngase en contacto con el fabricante si tiene dudas.
- 18. ¡ATENCIÓN!** No utilice otros puntos de contacto distintos de los descritos en las instrucciones y marcados en el sistema de retención infantil avanzado; por favor póngase en contacto con el fabricante si tiene dudas.
- 19. ¡ATENCIÓN!** No utilice este sistema de retención infantil en casa.
- 20. ¡ATENCIÓN!** Los métodos para limpiar el sistema de retención infantil se proporcionan en el manual del usuario. Por favor lea cuidadosamente.

ECE R129/03

Características

Foto 1

1. Reposacabezas
2. Guía del cinturón
3. Respaldo
4. Asiento

5. Mecanismos de sujeción del sistema FIX (puntas)

6. Botón para liberar el sistema FIX
7. Mecanismo de ajuste de altura del respaldo.
8. Tapicería
9. Guías ISOFIX

TIPO DE CINTURONES HOMOLOGADOS QUE DEBE TENER EN SU COCHE

1. Cuando se utiliza la silla de auto para un rango de altura de 100-150 cm, SÓLO se puede instalar en el sentido de la marcha del auto usando:

- A - Cinturón de seguridad del coche - Cinturón diagonal**
- B - Cinturón de seguridad del coche - Cinturón de regazo**
- C - Puntas de fijación ISOFIX**

1. Puntas de fijación ISOFIX + cinturones de tres puntos o
2. Cinturones de tres puntos

- ?** **¿Posibilidad de instalación SÓLO en asientos CON CINTURONES DE 3 PUNTOS o con cinturones de 3 puntos + puntas de fijación ISOFIX!**
¡NO SE PUEDE UTILIZAR EN ASIENTOS CON CINTURONES DE 2 PUNTOS!

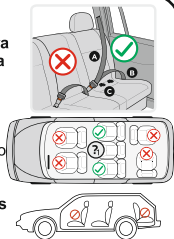

INSTALACIÓN DE LA SILLA INFANTIL PARA UNA RANGO DE ALTURA DE 100-150 CM con cinturón de seguridad de 3 puntos del coche + fijación ISOFIX

NOTA: Al utilizar el sistema ISOFIX, los casquillos guía se pueden insertar en los ganchos ISOFIX del vehículo (Foto 1).

Paso 1. Presione los botones en los pestillos ISOFIX y deslice los rieles hacia adelante (Foto 2).

Paso 2. Coloque la silla para niños en el asiento del coche, debe estar orientada en el sentido de la marcha del coche.

Paso 3. Presione los mecanismos de montaje ISOFIX directamente sobre los ganchos metálicos del vehículo hasta escuchar un "Clic" (Foto 3). Asegúrese de que el asiento para niños esté bien sujeto.

Paso 4. Ajuste y fijación del reposacabezas - coloque al niño en la silla infantil (Foto 4). Levante y sostenga el mecanismo, luego ajústelo a la posición deseada (Foto 5, 6). Suelte el mecanismo para bloquear el reposacabezas.

Paso 5. Pase el cinturón de hombro a través de la guía del reposacabezas más allá del hombro del niño (pero lejos del cuello del niño). Tome el cinturón de regazo y páselo por debajo de los apoyabrazos y por encima de su regazo, luego fíjelo en la hebilla del vehículo hasta que haga clic (Foto 7/8).

Paso 6. Asegúrese de que el cinturón de seguridad esté correctamente colocado y no torcido.

INSTALACIÓN PARA UNA RANGO DE ALTURA DE 100-150 CM CON CINTURÓN DE SEGURIDAD DE 3 PUNTOS EN SENTIDO DE LA MARCHA

Vuelva a colocar las puntas ISOFIX en la base de la silla para niños (Foto 9).

Paso 1. Coloque la silla para niños en el asiento del coche, debe estar orientada en el sentido de la marcha del coche (Foto 10).

Paso 2. Coloque al niño en la silla para niños. Ajustar y bloquear el reposacabezas (Foto 5/6).

Paso 3. Pase el cinturón de hombro a través de la guía del reposacabezas más allá del hombro del niño (pero lejos del cuello del niño). Tome el cinturón de regazo y páselo por debajo de los apoyabrazos y por encima del regazo del niño (Foto 11). Abroche el cinturón en la hebilla del vehículo hasta que haga clic, asegúrese de que el cinturón esté bloqueado en la hebilla (Foto 12).

Desmontaje del tapizado: Retire el tapizado del reposacabezas (Foto 13). Desabrocha y retira la tapicería la silla infantil (Fotos 14, 15).

Plegar el respaldo para su transporte: levante y sujete el mecanismo situado en la parte trasera, encima de la línea de intersección entre asiento y respaldo. Asegúrese de que el bloqueo esté liberado y luego empuje el respaldo hacia adelante hasta que esté completamente plegado.

Desplegar el respaldo: levante y sostenga el mecanismo, luego enderece el respaldo hacia atrás y suelte el mecanismo, asegúrese de que el respaldo esté fijo.

ISTRUZIONI PER IL LAVAGGIO

1. Il seggiolino può essere pulito utilizzando acqua tiepida e sapone. Non utilizzare dei detersivi aggressivi, quali abrasivi o diluente.

2. La tappezzeria deve essere lavata a mano a temperatura massima di 30°C. Non metterla nell'asciugatrice. Lasciare la tappezzeria di asciugarsi in modo naturale.

3. I dettagli in plastica possono essere puliti con l'aiuto di panno umido. Non utilizzate i detersivi abrasivi.

IMPORTANTE! CONSERVARE PER FUTURI RIFERIMENTI. **IT** LEGGERE ATTENTAMENTE PRIMA DELL'UTILIZZO!

Le istruzioni d'uso devono essere conservate durante tutta la vita utile del sistema universale di sicurezza per bambini!

Consignes de sécurité importantes!

1. ATTENTION ! Si tratta di un sistema di sicurezza per bambini avanzato i-Size 100-150 cm. È omologato ai sensi del Regolamento UN n. 129 per l'uso su sedili del veicolo compatibili con i-Size, come specificato dai costruttori dei veicoli nel manuale d'uso del veicolo. In caso di dubbio, consultare il produttore o il rivenditore del sistema perfezionato di sicurezza per i bambini.

2. ATTENTION ! Les parties dures et les parties en plastique du système de sécurité pour enfants avancé doivent être situées et installées de manière à ce que lorsqu'un véhicule à moteur

est en fonctionnement normal, ils ne peuvent pas être coincés par un siège coulissant ou porte du véhicule.

3. ATTENTION ! Toutes les ceintures qui fixent le système de sécurité du véhicule doivent être tendues, toutes les ceintures qui retiennent l'enfant doivent être ajustées au corps de l'enfant. Les ceintures ne doivent pas être tordues.

4. ATTENTION ! Il est extrêmement important de veiller à ce que la ceinture abdominale soit utilisée vers le bas afin que le bassin soit bien fixé.

5. ATTENTION ! Il est recommandé de remplacer le dispositif lorsqu'il a été soumis à des contraintes mécaniques destructrices lors d'un accident.

6. ATTENTION ! Il est dangereux d'apporter des modifications ou des ajouts au dispositif sans l'approbation de l'autorité d'homologation de type. Il existe un risque si les instructions d'installation fournies par le fabricant du système de sécurité pour enfants ne sont pas strictement respectées.

7. ATTENTION ! Lorsque Le siège n'est pas équipé d'une housse textile, il doit être conservé à l'abri du soleil, car il pourrait sinon être trop chaud pour la peau de l'enfant.

8. ATTENTION ! Ne pas laisser les enfants sans surveillance dans un système de sécurité pour enfants avancé.

9. ATTENTION ! Fixer correctement tous les bagages ou autres objets susceptibles de provoquer des blessures en cas de collision !

10. ATTENTION ! Ne pas utiliser le système de sécurité pour enfants avancé sans sa housse !

11. ATTENTION ! Ne pas remplacer la housse du système de sécurité pour enfants avancé par autre chose que celle recommandée par le fabricant, car la housse fait partie intégrante des performances du système de sécurité pour enfants.

12. ATTENTION ! Vérifier périodiquement l'usure des ceintures, en accordant une attention particulière aux points d'attache, aux protections et aux dispositifs de réglage !

13. ATTENTION ! Ranger le siège enfant dans un endroit sûr, hors de portée des enfants lorsqu'il n'est pas utilisé. Éviter de placer des objets lourds sur le siège. Ne pas laisser votre siège auto entrer en contact avec des substances corrosives telles que l'acide de batterie.

14. ATTENTION ! Ne pas laisser votre enfant dans ce siège de sécurité pendant une période prolongée. Lors de longs trajets, faire plus de pauses et retirer l'enfant du siège auto.

15. ATTENTION ! Les images sur la page de titre et à l'intérieur des instructions sont présentées à titre d'exemple et peuvent différer du produit réel.

16. ATTENTION ! Avant la première utilisation du produit, en retirer tous les matériaux publicitaires, ainsi que les dispositifs utilisés pour les fixer au produit.

17. ATTENTION ! Ne pas utiliser le système avancé de sécurité pour enfants si la « position de la boucle » de la ceinture de sécurité adulte par rapport aux principaux points de contact du siège n'est pas satisfaisante, veuillez contacter le fabricant en cas de doute.

18. ATTENTION ! Ne pas utiliser d'autres points de contact que ceux décrits dans la notice et marqués sur le système de sécurité pour enfants avancé, veuillez contacter le fabricant en cas de doute.

19. ATTENZIONE! Non utilizzare questo sistema di ritenuta per bambini a casa.

20. ATTENZIONE! I metodi per pulire il sistema di ritenuta per bambini sono forniti nel manuale dell'utente. Si prega di leggere con attenzione.

ECE R129/03

Caratteristiche

Foto A

- | | |
|------------------------|--|
| 1. Poggiatesta | 5. Meccanismi di fissaggio del sistema FIX (punte) |
| 2. Guida della cintura | 6. Pulsante per sbloccare il sistema FIX |
| 3. Schienale | 7. Meccanismo di regolazione dell'altezza dello schienale. |
| 4. Seggiolino | 8. Tapezzeria |
| | 9. Guide ISOFIX |

TIPO DI CINTURE OMOLOGATE CHE DOVRESTI AVERE NELLA TUA AUTO

1. Quando si utilizza il seggiolino auto per un range di altezza di 100-150 cm, può essere installato SOLO nel senso di marcia dell'auto utilizzando:

- A** - Cintura di sicurezza dell'auto - Cintura diagonale
- B** - Cintura di sicurezza dell'auto - Cintura addominale
- C** - Punte di fissaggio ISOFIX

1. Punte di fissaggio ISOFIX + cinture a tre punti o

2. Cinture a tre punti

(?) Possibilità di installazione SOLO su sedili CON CINTURE A 3 PUNTI oppure con cinture a 3 punti + puntali di fissaggio ISOFIX!

NON UTILIZZABILE SU SEDILI CON CINTURA A 2 PUNTI!



INSTALLAZIONE DEL SEGGIOLINO PER UN RANGE DI ALTEZZA DI 100-150 CM con Cintura di sicurezza per auto a 3 punti + fissaggio ISOFIX

NOTA: Quando si utilizza il sistema ISOFIX, le boccole di guida possono essere inserite nei ganci ISOFIX del veicolo (Foto 1).

Passaggio 1. Premere i pulsanti sulle chiusure ISOFIX e far scorrere le guide in avanti (Foto 2).

Passaggio 2. Posizionare il seggiolino per bambini sul seggiolino dell'auto, deve essere rivolto nel senso di marcia dell'auto.

Passaggio 3. Premere i meccanismi di fissaggio ISOFIX direttamente sui ganci metallici del veicolo fino a sentire un "Click" (Foto 3). Assicurarsi che il seggiolino per bambini sia fissato saldamente.

Passaggio 4. Regolazione e fissaggio del poggiatesta - posizionare il bambino sul seggiolino (Foto 4). Sollevare e tenere fermo il meccanismo, quindi regolarlo nella posizione desiderata (Foto 5/6). Rilasciare il meccanismo per bloccare il poggiatesta.

Passaggio 5. Pase el cinturón de hombro a través de la guía del reposacabezas más allá del hombro del niño (pero lejos del cuello del niño). Tome el cinturón de regazo y páselo por debajo de los apoyabrazos y por encima de su regazo, luego fíjelo en la hebilla del vehículo hasta que haga clic (Foto 7/8).

Passaggio 6. Assicurarsi che la cintura di sicurezza sia posizionata correttamente e non attorcigliata.

INSTALLAZIONE PER UN FASCIA DI ALTEZZA 100-150 CM CON CINTURA DI SICUREZZA A 3 PUNTI NELLA DIREZIONE DELLA MARCIA

Riattaccare i puntali ISOFIX alla base del seggiolino per bambini (Foto 9).

Passaggio 1. Posizionare il seggiolino per bambini sul sedile dell'auto, deve essere rivolto nel senso di marcia dell'auto (Foto 10).

Passaggio 2. Posizionare il bambino sul seggiolino per bambini. Regolare e bloccare il poggiatesta (Foto 5/6).

Passaggio 3. Far passare la cintura di spalla attraverso la guida del poggiatesta oltre la spalla del bambino (ma lontano dal collo del bambino). Prendere la cintura addominale e farla passare sotto i braccioli e sopra le ginocchia del bambino (Foto11). Allacciare la cintura nella fibbia del veicolo finché non scatta, assicurarsi che la cintura sia bloccata nella fibbia (Foto12).

Rimozione della tappezzeria: Rimuovere la tappezzeria del poggiatesta (Foto 13). Slacciare e rimuovere la tappezzeria del seggiolino per bambini (Foto 14, 15).

Ripiegare lo schienale per il trasporto: sollevare e trattenere il meccanismo situato nella parte posteriore, sopra la linea di intersezione tra sedile e schienale. Assicurarsi che il blocco sia sbloccato, quindi spingere lo schienale in avanti fino a quando non sarà completamente ripiegato.

Aprire lo schienale: sollevare e trattenere il meccanismo, quindi raddrizzare lo schienale e rilasciare il meccanismo, assicurarsi che lo schienale sia fissato.

ISTRUZIONI PER IL LAVAGGIO

1. Il seggiolino può essere pulito utilizzando acqua tiepida e sapone. Non utilizzare dei detergenti aggressivi, quali abrasivi o diluente.
2. La tappezzeria deve essere lavata a mano a temperatura massima di 30°C. Non metterla nell'asciugatrice. Lasciare la tappezzeria di asciugarsi in modo naturale.
3. I dettagli in plastica possono essere puliti con l'aiuto di panno umido. Non utilizzate i detersivi abrasivi.

IMPORTANT ! CONSERVER POUR RÉFÉRENCE FUTURE.

FR A LIRE ATTENTIVEMENT AVANT UTILISATION !

Les instructions d'utilisation doivent être conservées pendant toute la durée de vie du système universel de sécurité pour enfants!

Consignes de sécurité importantes!

1. C'est un système de sécurité pour enfants avancé i-Size (100-150 cm). Il est approuvé en vertu du Règlement ONU n° 129 pour une utilisation dans les positions assises des véhicules conformes à la norme i-Size, comme spécifié par les constructeurs automobiles dans le manuel d'utilisation du véhicule. En cas de doute, consultez le fabricant du système de sécurité pour enfants avancé ou le revendeur.

2. **ATTENTION !** Les parties dures et les parties en plastique du système de sécurité pour enfants avancé doivent être situées et installées de manière à ce que lorsqu'un véhicule à moteur est en fonctionnement normal, ils ne peuvent pas être coincés par un siège coulissant ou porte du véhicule.

3. **ATTENTION !** Toutes les ceintures qui fixent le système de sécurité du véhicule doivent être tendues, toutes les ceintures qui retiennent l'enfant doivent être ajustées au corps de l'enfant. Les ceintures ne doivent pas être tordues.

4. **ATTENTION !** Il est extrêmement important de veiller à ce que la ceinture abdominale soit utilisée vers le bas afin que le bassin soit bien fixé.

5. **ATTENTION !** Il est recommandé de remplacer le dispositif lorsqu'il a été soumis à des contraintes mécaniques destructrices lors d'un accident.

6. **ATTENTION !** Il est dangereux d'apporter des modifications ou des ajouts au dispositif sans l'approbation de l'autorité d'homologation de type. Il existe un risque si les instructions d'installation fournies par le fabricant du système de sécurité pour enfants ne sont pas strictement respectées.

7. **ATTENTION !** Lorsque Le siège n'est pas équipé d'une housse textile, il doit être conservé à l'abri du soleil, car il pourrait sinon être trop chaud pour la peau de l'enfant.

8. **ATTENTION !** Ne pas laisser les enfants sans surveillance dans un système de sécurité pour enfants avancé.

9. **ATTENTION !** Fixer correctement tous les bagages ou autres objets susceptibles de provoquer des blessures en cas de collision !

10. **ATTENTION !** Ne pas utiliser le système de sécurité pour enfants avancé sans sa housse !

11. **ATTENTION !** Ne pas remplacer la housse du système de sécurité pour enfants avancé par autre chose que celle recommandée par le fabricant, car la housse fait partie intégrante des performances du système de sécurité pour enfants.

- 12. ATTENTION !** Vérifier périodiquement l'usure des ceintures, en accordant une attention particulière aux points d'attache, aux protections et aux dispositifs de réglage !
- 13. ATTENTION !** Ranger le siège enfant dans un endroit sûr, hors de portée des enfants lorsqu'il n'est pas utilisé. Éviter de placer des objets lourds sur le siège. Ne pas laisser votre siège auto entrer en contact avec des substances corrosives telles que l'acide de batterie.
- 14. ATTENTION !** Ne pas laisser votre enfant dans ce siège de sécurité pendant une période prolongée. Lors de longs trajets, faire plus de pauses et retirer l'enfant du siège auto.
- 15. ATTENTION !** Les images sur la page de titre et à l'intérieur des instructions sont présentées à titre d'exemple et peuvent différer du produit réel.
- 16. ATTENTION !** Avant la première utilisation du produit, en retirer tous les matériaux publicitaires, ainsi que les dispositifs utilisés pour les fixer au produit.
- 17. ATTENTION !** Ne pas utiliser le système avancé de sécurité pour enfants si la « position de la boucle » de la ceinture de sécurité adulte par rapport aux principaux points de contact du siège n'est pas satisfaisante, veuillez contacter le fabricant en cas de doute.
- 18. ATTENTION !** Ne pas utiliser d'autres points de contact que ceux décrits dans la notice et marqués sur le système de sécurité pour enfants avancé, veuillez contacter le fabricant en cas de doute.
- 19. ATTENTION !** N'utilisez pas ce système pour sécuriser les enfants à la maison.
- 20. ATTENTION !** Les méthodes de nettoyage du système de sécurité d'enfants sont présentées dans le guide d'utilisation. Veuillez le lire attentivement.

ECE R129/03

TYPE DE CEINTURES APPROUVÉES QUE VOUS DEVRIEZ DISPOSER DANS VOTRE VOITURE

1. Lorsque vous utilisez le siège auto pour une taille comprise entre 100 et 150 cm, il peut être installé UNIQUEMENT face à la direction du véhicule en utilisant :

- A** - Ceinture de sécurité du véhicule - Ceinture diagonale
- B** - Ceinture de sécurité du véhicule - Ceinture abdominale
- C** - Dispositifs ISOFIX

1. Dispositifs ISOFIX + ceintures à trois points ou
 2. Ceintures à trois points
- ?** Possibilité d'installation **UNIQUEMENT** aux sièges **AVEC ceintures à 3 points + dispositifs ISOFIX !!**
NE PEUT PAS ÊTRE UTILISÉ SUR LES SIÈGES AVEC CEINTURES À 2 POINTS !



Caractéristiques

Photo A

- | | |
|----------------------|--|
| 1. Appui-tête | 5. Mécanismes de fixation du système FIX (embouts) |
| 2. Guide de ceinture | 6. Bouton de déverrouillage du système FIX |
| 3. Dossier | 7. Mécanisme de réglage de la hauteur du dossier. |
| 4. Siège | 8. Revêtement |
| | 9. Guides ISOFIX |

**INSTALLATION DU SIÈGE POUR TAILLE 100-150 CM
avec une ceinture de sécurité à 3 points + fixation ISOFIX**

REMARQUE : Lors de l'utilisation du système ISOFIX, les douilles de guidage peuvent être insérées dans les crochets ISOFIX du véhicule (Photo 1).

Étape 1. Appuyez sur les boutons des dispositifs de fixation ISOFIX et faites glisser les rails vers l'avant (Photo 2).

Étape 2. Placez le siège enfant sur le siège du véhicule, il doit être orienté dans le sens de la circulation de la voiture.

Étape 3. Appuyez les mécanismes de fixation ISOFIX directement sur les crochets métalliques du véhicule jusqu'à ce que vous entendiez un « clic » (Photo 3). Assurez-vous que le siège enfant est bien fixé.

Étape 4. Réglage et fixation de l'appui-tête - placez l'enfant dans le siège (Photo 4). Soulevez et maintenez le mécanisme, puis ajustez-le à la position souhaitée (Photo 5,6). Relâchez le mécanisme pour verrouiller le dossier.

Étape 5. Faites passer la ceinture d'épaules à travers le guide de l'appui-tête, au-delà de l'épaule de l'enfant (mais loin du cou de l'enfant). Prenez la ceinture abdominale et passez-la sous les accoudoirs et sur ses genoux, puis attachez-la dans la boucle du véhicule jusqu'à ce qu'elle s'enclenche (Photo 7/8).

Étape 6. Assurez-vous que la ceinture est correctement placée et non tordue.

INSTALLATION POUR TAILLE 100 - 150 CM AVEC UNE CEINTURE À 3 POINTS DANS LE SENS DE CIRCULATION

Remettez les embouts ISOFIX à la base du siège enfant (Photo 9).

Étape 1. Placez le siège enfant sur le siège du véhicule en position dans le sens de la circulation (Photo 10).

Étape 2. Placez l'enfant dans le siège enfant. Réglage et fixation de l'appui-tête (Photo 5/6).

Étape 3. Faites passer la ceinture d'épaules à travers le guide de l'appui-tête et au-delà de l'épaule de l'enfant (mais loin du cou de l'enfant). Positionnez la ceinture sous-abdominale sous les accoudoirs du siège enfant et sur les genoux de l'enfant (Photo 11). Attachez la ceinture dans la boucle du véhicule jusqu'à ce que vous entendiez un « clic », assurez-vous que la ceinture est verrouillée dans la boucle (Photo 12).

Retrait du revêtement : Retirer le revêtement de l'appui-tête (Photo 13). Débouchez et retirez le revêtement du siège enfant (Photo 14, 15).

Pliage du dossier pour transporter le siège : soulevez et maintenez le mécanisme situé au dos au-dessus de la ligne d'intersection entre le siège et le dossier. Assurez-vous que la fixation est libérée, puis poussez le dossier vers l'avant jusqu'à ce qu'il soit complètement plié.

Dépliage du dossier – soulevez et maintenez le mécanisme, puis redressez le dossier et relâchez le mécanisme, assurez-vous que le dossier est fixé.

INSTRUCTIONS DE LAVAGE

1. Le siège auto peut être nettoyé avec de l'eau tiède et du savon. Ne pas utiliser de produits de nettoyage agressifs tels que des abrasifs ou des diluants.
2. Le revêtement doit être lavé à la main à une température maximale de 30°C. Ne pas mettre au sèche-linge. Laisser le revêtement sécher naturellement.
3. Les pièces en plastique peuvent être nettoyées avec un chiffon humide. Ne pas utiliser d'abrasifs.

ВАЖНО! ЗАПАЗЕТЕ ЗА ПО - НАТАТЪШНИ СПРАВКИ. ПРОЧЕТЕТЕ ВНИМАТЕЛНО ПРЕДИ УПОТРЕБА!

BG

Инструкцията за употреба трябва да се запази за целия жизнен период на универсалната система за обезопасяване на деца!

Важни инструкции за безопасност!

1. ВНИМАНИЕ! Това е усъвършенствана система за обезопасяване на деца като повдигаща детска седалка i-Size (**100-150 см.**). Тя е одобрена съгласно Правило № 129 на ООН за употреба основно в „места за сядане i-Size“, както е посочено от производителите на превозни средства в ръководството за потребителя на превозното средство.

В случай на съмнение се консултирайте с производителя или търговеца на усъвършенстваната система за обезопасяване на деца.

2. ВНИМАНИЕ! Твърдите детайли и пластмасови части на усъвършенстваната система за обезопасяване на деца трябва да се разполагат и монтира така, че когато моторно средство е в нормална експлоатация, те да не могат да бъдат заклещени от плъзгаща се седалка или врата на превозното средство.

3. ВНИМАНИЕ! Всички колани, които закрепват системата за обезопасяване към превозното средство, трябва да бъдат опънати, всички колани, които задържат детето, трябва да бъдат регулирани според тялото на детето. Не бива да се допуска усукването на коланите.

4. ВНИМАНИЕ! Изключително важно е да се осигури използването на надбедрения колан ниско долу, така че тазът да е здраво захванат.

5. ВНИМАНИЕ! Препоръчва се устройството да се смени, когато при произшествие е било подложено на разрушителни механични напрежения.

6. ВНИМАНИЕ! Опасно е да правите промени или допълнения на устройството без одобрението на органа по одобряването на типа. Съществува опасност при неточно спазване на инструкциите за монтаж, предоставени от производителя на системата за обезопасяване на деца.

7. ВНИМАНИЕ! Когато столът не е оборудван с текстилно покритие, трябва да бъде държан настрана от слънчевата светлина, тъй като в противен случай може да е твърде горещ за детската кожа.

8. ВНИМАНИЕ! Да не се оставят деца без наблюдение в усъвършенствана система за обезопасяване на деца.

9. ВНИМАНИЕ! Закрепвайте надлежно всякакъв багаж или други предмети, които са в състояние да причинят наранявания в случай на сблъсък!

10. ВНИМАНИЕ! Да не се използва усъвършенствана системата за обезопасяване на деца без покритието ѝ!

11. ВНИМАНИЕ! Да не заменя покривалото на усъвършенстваната система за обезопасяване на деца с никакво друго освен препоръчаното от производителя, тъй като покривалото съставлява неразделна част от експлоатационните характеристики на системата за обезопасяване.

12. ВНИМАНИЕ! Периодично проверявайте коланите за износване, като обръщате специално внимание на точките за закрепяне, на защитите и на регулиращите приспособления!

13. ВНИМАНИЕ! Съхранявайте детското столче на безопасно и недостъпно за деца място, когато не се използва. Избягвайте да поставяте тежки предмети върху столчето. Не позволявайте досег на Вашето столче за кола с корозивни вещества като например киселината от батерия.

14. ВНИМАНИЕ! Не оставяйте детето си на тази предпазна седалка за дълъг период от време. По време на дълги пътувания правете повече почивки и изваждайте детето от предпазната седалка.

15. ВНИМАНИЕ! Изображенията на заглавната страница и вътре в инструкцията са примерни и може да се различават от действителния продукт.

16. ВНИМАНИЕ! Преди първата употреба на продукта отстранете от него всички рекламни материали, както и използваните приспособления за прикрепването им към продукта.

17. ВНИМАНИЕ! Не използвайте усъвършенстваната системата за обезопасяване на деца, ако „позицията на катарамата“ за обезопасителния колан за възрастни към главните опорни точки на контакт на седалката е незадоволителна, моля свържете се с производителя в случая на съмнение.

18. ВНИМАНИЕ! Не използвайте други опорни точки за контакт, различни от тези, описани в инструкцията и маркирани на усъвършенстваната система за обезопасяване на деца, моля свържете се с производителя в случай на съмнение.

19. ВНИМАНИЕ! Не използвайте тази система за обезопасяване на деца у дома.

20. ВНИМАНИЕ! Методите за почистване на обезопасителната система за деца са дадени в ръководството за потребителя. Моля, прочетете внимателно.

ECE R129/03

ВИД НА УТВЪРДЕНИТЕ КОЛАНИ, КОИТО ТРЯБВА ДА ИМАТЕ В КОЛАТА

1. Когато използвате столчето за кола за ръстов диапазон 100-150 см, то може да се инсталира CAMO по посока на движението на автомобила с помощта на:

A - Обезопасителен колан на колата - Диагонален колан

B - Обезопасителен колан на колата - Надбедрен колан

C - ISOFIX приспособления

1. ISOFIX приспособления + три точкови колани или

2. Три точкови колани

? Възможност за инсталиране **CAMO** на седалки **С 3-ТОЧКОВИ КОЛАНИ** или **3-точкови колани+ ISOFIX приспособления !!**

НЕ МОЖЕ ДА СЕ ИЗПОЛЗВА НА СЕДАЛКИ С 2-ТОЧКОВИ КОЛАНИ!



Характеристики

Снимка А

1. Облегалка за глава

2. Водач за колан

3. Облегалка

4. Седалка

5. Механизми за захващане на система FIX (накрайници)

6. Бутон за освобождаване на FIX системата
7. Механизъм за регулиране на височината на облегалката

8. Тапицерия

9. ISOFIX Водачи

МОНТИРАНЕ НА СТОЛЧЕТО ЗА РЪСТ 100-150 CM с 3-точков предпазен колан на автомобила + isofix прикрепяне

ЗАБЕЛЕЖКА: Когато използвате системата ISOFIX, направляващите втулки могат да бъдат вкарани в ISOFIX куките на автомобила (Снимка 1).

Стъпка 1. Натиснете бутоните на ISOFIX захващащите механизми и плъзнете релсите напред (Снимка 2).

Стъпка 2. Поставете детското столче върху автомобилната седалка, то трябва да бъде ориентирано в посоката на движение на автомобила.

Стъпка 3. Натиснете ISOFIX механизмите за захващане директно върху металните куки на автомобила докато се чуе „Клик“ (Снимка 3). Уверете се, че детското столче е закрепено здраво.

Стъпка 4. Регулиране и фиксиране на облегалката за глава - поставете детето в столчето (Снимка 4). Повдигнете и задръжте механизма, след което я регулирайте до желаната позиция (Снимка 5,6). Пуснете механизма за да се фиксира облегалката.

Стъпка 5. Прекарайте раменния колан през водача на облегалката за глава покрай рамото на детето (но далече от врата му) . Хванете коремния колан и го прекарайте от долната страна на подлакътниците и над скута му, след което го закопчайте в катарамата на автомобила докато се чуе „клик“ (Снимка 7,8).

Стъпка 6. Уверете се, че колана е правилно поставен и не е усукан.

МОНТИРАНЕ ОТ 100 - 150 CM С 3- ТОЧКОВ КОЛАН ПО ПОСОКА НА ДВИЖЕНИЕТО

Върнете обратно ISOFIX накрайниците в основата на детското столче (Снимка 9).

Стъпка 1. Поставете детското столче върху седалката на автомобила в положение „по посока на движението“ (Снимка 10).

Стъпка 2. Поставете детето в детското столче. Регулирайте облегалката за глава според височината на вашето дете (Снимка 5,6).

Стъпка 3. Прекарайте раменния колан през водача на облегалката за глава и покрай рамото на детето (но далече от врата му). Позиционирайте коремния колан от долната страна на подлакътниците на детското столче и над скута на детето (Снимка 11). Закопчайте колана в катарамата на автомобила докато се чуе „клик“, уверете се, че колана е заключен в катарамата (Снимка 12).

Премахване на тапицерията: Свалете тапицерията от облегалката за глава (Снимка 13). Разкопчайте и издърпайте тапицерията от детското столче (Снимка 14, 15).

Сгъване на облегалката за транспортиране: повдигнете и задръжте механизма разположен на гърба над пресечната линия между седалка и облегалка. Уверете се, че блокировката е освободена, след което избутайте облегалката напред докато се сгъне напълно.

Разгъване на облегалката – повдигне и задръжте механизма, след което изправете облегалката назад и пуснете механизма, уверете се, че облегалката е заключена.

ИНСТРУКЦИИ ЗА ПРАНЕ

1. Столчето за кола може да бъде почиствано с хладка вода и сапун. Не използвайте агресивни почистващи препарати, като абразиви или разреждители.

2. Тапицерията трябва да се пере на ръка при максимална температура 30°C. Не я слагайте в сушилня. Оставете тапицерията да изсъхне по естествен начин.

3. Пластмасовите части могат да се почистват с помощта на влажна кърпа. Не използвайте абразиви.

ΠΡΟΣΟΧΗ! ΚΡΑΤΗΣΤΕ ΓΙΑ ΜΕΛΛΟΝΤΙΚΟ ΕΛΕΓΧΟ. ΔΙΑΒΑΣΤΕ ΠΡΟΣΕΚΤΙΚΑ ΠΡΙΝ ΤΗΝ ΧΡΗΣΗ!

GR

Η ασφάλεια του παιδιού σας μπορεί να επηρεαστεί εάν δεν ακολουθήσετε αυτές τις οδηγίες!

Σημαντικές οδηγίες ασφαλείας!

1. ΠΡΟΣΟΧΗ! Αυτό είναι εξελιγμένο σύστημα ασφαλείας παιδιών i-Size (100-150 εκ). Το ίδιο σύστημα εγκρίθηκε σύμφωνα με τον Κανόνα 129 του ΟΗΕ για χρήση σε συμβατά με i-Size αθίσματα στο μεταφορικό μέσο, όπως αναφέρεται από τον κατασκευαστή των μεταφορικών μέσων στο εγχειρίδιο για τον χρήστη του μεταφορικού οχήματος.

Σε περίπτωση αμφιβολιών συμβουλευτείτε τον κατασκευαστή του εξελιγμένου συστήματος ασφαλείας παιδιών ή τον έμπορο.

2. ΠΡΟΣΟΧΗ! Οι σκληρές λεπτομέρειες και τα πλαστικά μέρη του εξελιγμένου συστήματος ασφαλείας παιδιών πρέπει να τοποθετούνται και να συναρμολογούνται με τέτοιον τρόπο, που όταν το μηχανοκίνητο μέσο εκμεταλλεύεται κανονικά, τα ίδια να μην μπορούν να πιαστούν από το συρόμενο κάθισμα ή από την πόρτα του μεταφορικού μέσου.

3. ΠΡΟΣΟΧΗ! Όλοι οι ιμάντες, οι οποίοι στηρίζουν το σύστημα ασφαλείας στο μεταφορικό μέσο, πρέπει να είναι τεντωμένοι και όλοι οι ιμάντες, οι οποίοι συγκρατούν το παιδί, πρέπει να ρυθμιστούν ανάλογα με το σώμα του παιδιού. Δεν πρέπει να επιτρέπεται τύλιγμα των ιμάντων.

4. ΠΡΟΣΟΧΗ! Εξαιρετικά σημαντικό είναι να εξασφαλιστεί η χρήση του ιμάντα πάνω από τους μηρούς να είναι χαμηλά κάτω, έτσι ώστε η λεκάνη να πιαστεί γερά.

5. ΠΡΟΣΟΧΗ! Συνιστάται η συσκευή να αντικατασταθεί, όταν σε περίπτωση ατυχήματος υποβλήθηκε σε καταστροφικές μηχανικές πιέσεις.

6. ΠΡΟΣΟΧΗ! Είναι επικίνδυνο να πραγματοποιείτε τροποποιήσεις ή προσθήκες της συσκευής χωρίς την έγκριση του οργάνου αρμόδιου για την έγκριση του τύπου. Υπάρχει κίνδυνος σε περίπτωση μη σωστής τήρησης των οδηγιών συναρμολόγησης, που παραχωρήθηκαν από τον κατασκευαστή του συστήματος ασφαλείας παιδιών.

7. ΠΡΟΣΟΧΗ! Όταν το κάθισμα δεν είναι εξοπλισμένο με υφασμάτινο κάλυμμα, το ίδιο πρέπει να κρατιέται μακριά από την ηλιακή ακτινοβολία, επειδή στην αντίθετη περίπτωση μπορεί να είναι υπερβολικά ζεστό για το παιδικό δέρμα.

8. ΠΡΟΣΟΧΗ! Να μην αφήνονται παιδιά χωρίς παρακολούθηση στο εξελιγμένο σύστημα ασφαλείας παιδιών.

9. ΠΡΟΣΟΧΗ! Στηρίζετε ανάλογα οποιοσδήποτε αποσκευές ή άλλα αντικείμενα, τα οποία μπορούν να προκαλέσουν τραυματισμό σε περίπτωση σύγκρουσης.

10. ΠΡΟΣΟΧΗ! Μη χρησιμοποιείτε το εξελιγμένο σύστημα ασφαλείας παιδιών χωρίς το κάλυμμά του.

11. ΠΡΟΣΟΧΗ! Μην αντικαθιστάτε το κάλυμμα του εξελεγμένου συστήματος ασφαλείας παιδιών με κανένα άλλο πλην του καλύμματος που συστήνεται από τον κατασκευαστή, επειδή το κάλυμμα αποτελεί αναπόσπαστο μέρος των χαρακτηριστικών εκμετάλλευσης του συστήματος ασφαλείας.

12. ΠΡΟΣΟΧΗ! Κατά περιόδους ελέγχετε τους ιμάντες για φθορά δίνοντας ειδική προσοχή στα σημεία στήριξης, στα προστατευτικά και στα προσαρτήματα ρύθμισης.

13. ΠΡΟΣΟΧΗ! Αποθηκεύετε την παιδική καρέκλα σε ασφαλές και μη προσβάσιμο για παιδιά μέρος, όταν δεν χρησιμοποιείται. Αποφεύγετε να τοποθετείτε βαριά αντικείμενα πάνω στην καρέκλα. Μην αφήνετε το κάθισμα αυτοκινήτου να έρθει σε επαφή με ουσίες διάβρωσης όπως για παράδειγμα με οξύ από την μπαταρία.

14. ΠΡΟΣΟΧΗ! Μην αφήνετε το παιδί σας σε αυτό το κάθισμα ασφαλείας για μεγάλο χρονικό διάστημα. Κατά την διάρκεια μακρινών ταξιδιών κάντε περισσότερα διαλείμματα και παίρνετε το παιδί από το κάθισμα ασφαλείας.

15. ΠΡΟΣΟΧΗ! Οι εικόνες στην αρχική σελίδα και μέσα στις οδηγίες είναι ενδεικτικές και μπορούν να διαφέρουν από το πραγματικό προϊόν.

16. ΠΡΟΣΟΧΗ! Πριν την πρώτη χρήση του προϊόντος αφαιρέστε από το προϊόν όλα τα διαφημιστικά υλικά, καθώς επίσης τα εξαρτήματα, τα οποία χρησιμοποιούνται για την στήριξή τους στο προϊόν.

17. ΠΡΟΣΟΧΗ! Μην χρησιμοποιείτε το εξελεγμένο σύστημα ασφαλείας παιδιών, σε περίπτωση που η «θέση της πόρπης» για τον ιμάντα ασφαλείας ενηλίκων σε σχέση με τα γενικά σημεία στήριξης και επαφής με το κάθισμα δεν είναι ικανοποιητική, παρακαλώ επικοινωνήστε με τον κατασκευαστή σε περίπτωση αμφιβολιών.

18. ΠΡΟΣΟΧΗ! Μην χρησιμοποιείτε άλλα σημεία στήριξη και επαφής, τα οποία δεν είναι ίδια με τα σημεία στήριξης και επαφής, που περιγράφονται στις οδηγίες και σημειώνονται στο εξελεγμένο σύστημα ασφαλείας παιδιών, παρακαλώ επικοινωνήστε με τον κατασκευαστή σε περίπτωση αμφιβολιών.

19. ΠΡΟΣΟΧΗ! Μην χρησιμοποιείτε αυτό το σύστημα ασφαλείας παιδιών στο σπίτι.

20. ΠΡΟΣΟΧΗ! Οι μέθοδοι καθαρισμού του συστήματος ασφαλείας παιδιών καταχωρήθηκαν στο εγχειρίδιο για τον χρήστη. Παρακαλούμε, διαβάστε προσεκτικά.

ECE R129/03

ΕΙΔΟΣ ΤΩΝ ΕΓΚΕΚΡΙΜΕΝΩΝ ΖΩΝΩΝ, ΤΙΣ ΟΠΟΙΕΣ ΠΡΕΠΕΙ ΝΑ ΕΧΕΤΕ ΣΤΟ ΑΥΤΟΚΙΝΗΤΟ

1. Όταν χρησιμοποιείτε το κάθισμα αυτοκινήτου για εύρος του ύψους 100-150 εκ., το ίδιο μπορεί να εγκατασταθεί μόνο στην κατεύθυνση της φοράς της κίνησης του αυτοκινήτου με την βοήθεια των εξής:

A - Ζώνη ασφαλείας του αυτοκινήτου – Διαγώνια ζώνη

B - Ζώνη ασφαλείας του αυτοκινήτου – Ζώνη για πάνω από τους μηρούς

C - ISOFIX προσαρτήματα

1. ISOFIX προσαρτήματα + ζώνες τριών σημείων ή

2. Ζώνες τριών σημείων

? Δυνατότητα εγκατάστασης ΜΟΝΟ σε καθίσματα με ΖΩΝΕΣ 3

ΣΗΜΕΙΩΝ ή ζώνες 3 σημείων + ISOFIX προσαρτήματα !!

ΔΕΝ ΜΠΟΡΕΙ ΝΑ ΧΡΗΣΙΜΟΠΟΙΗΘΕΙ ΣΕ ΚΑΘΙΣΜΑΤΑ ΜΕ ΖΩΝΕΣ 2

ΣΗΜΕΙΩΝ!

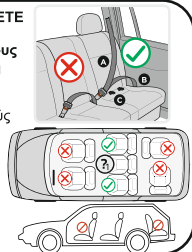

Χαρακτηριστικά Φωτογραφία A

1. Προσκέφαλο
2. Οδηγός ζώνης
3. Πλάτη
4. Κάθισμα

5. Μηχανισμοί στερέωσης του συστήματος FIX (σύνδεσμοι)

6. Κουμπί απασφάλισης του FIX συστήματος

7. Μηχανισμός ρύθμισης του ύψους της πλάτης.

8. Ταπετσάρια

9. ISOFIX Οδηγοί

ΣΥΝΑΡΜΟΛΟΓΗΣΗ ΤΟΥ ΚΑΘΙΣΜΑΤΟΣ ΓΙΑ ΥΨΟΣ 100-150 ΕΚ. με ζώνη ασφαλείας 3 σημείων του αυτοκινήτου + ISOFIX στερέωση

ΠΑΡΑΤΗΡΗΣΗ: Όταν χρησιμοποιείτε το σύστημα ISOFIX, τα ένθετα μπορούν να περαστούν στους ISOFIX γάντζους του αυτοκινήτου (Φωτογραφία 1).

Βήμα 1. Πατήστε τους ISOFIX μηχανισμούς στερέωσης και σύρετε τις ράγες μπροστά (Φωτογραφία 2).

Βήμα 2. Τοποθετήστε το παιδικό κάθισμα πάνω στο κάθισμα του αυτοκινήτου, όπως το ίδιο πρέπει να είναι προσανατολισμένο σε κατεύθυνση της κίνησης του αυτοκινήτου.

Βήμα 3. Πατήστε τους ISOFIX μηχανισμούς στερέωσης άμεσα πάνω στους μεταλλικούς γάντζους του αυτοκινήτου μέχρι να ακουστεί ήχος «Κλικ» (Φωτογραφία 3). Βεβαιωθείτε, ότι το παιδικό κάθισμα στερεώθηκε γερά.

Βήμα 4. Ρύθμιση και στερέωση του προσκέφαλου – βάλτε το παιδί στο κάθισμα (Φωτογραφία 4). Σηκώστε και κρατήστε το μηχανισμό, μετά το οποίο ρυθμίστε μέχρι την επιθυμητή θέση (Φωτογραφία 5, 6). Αφήστε το μηχανισμό για την σταθεροποίηση του προσκέφαλου.

Χρησιμοποιήστε την ίδια κατεύθυνση στροφής της ροδέλας, ρυθμίζοντας το προσκέφαλο.

Βήμα 5. Περάστε την ζώνη ώμου από τον οδηγό του προσκέφαλου από τον ώμο του παιδιού (όμως μακριά από το λαιμό του). Πιάστε την ζώνη για την κοιλιά και περάστε την από την κάτω πλευρά των εξαρτημάτων για κάτω από τους αγκώνες και πάνω από τα γόνατά του, μετά το οποίο κουμπώστε στην πόρπη του αυτοκινήτου μέχρι να ακουστεί ήχος «Κλικ» (Φωτογραφία 7/8).

Βήμα 6. Βεβαιωθείτε, ότι η ζώνη τοποθετήθηκε σωστά και ότι δεν είναι τυλιγμένη.

ΣΥΝΑΡΜΟΛΟΓΗΣΗ ΑΠΟ 100-150 ΕΚ. ΜΕ ΖΩΝΗ 3 ΣΗΜΕΙΩΝ ΣΤΗΝ ΚΑΤΕΥΘΥΝΣΗ ΤΗΣ ΚΙΝΗΣΗΣ

Γυρίστε πίσω τους ISOFIX συνδέσμους στην βάση του παιδικού καθίσματος (Φωτογραφία 9).

Βήμα 1. Τοποθετήστε το παιδικό κάθισμα πάνω στο κάθισμα του αυτοκινήτου σε κατεύθυνση «στην κατεύθυνση της κίνησης» (Φωτογραφία 10).

Βήμα 2. Βάλτε το παιδί στο παιδικό κάθισμα. Ρύθμιση και στερέωση του προσκέφαλου. (Φωτογραφία 5/6)

Βήμα 3. Περάστε την ζώνη ώμου από τον οδηγό του προσκέφαλου από τον ώμο του παιδιού (όμως μακριά από το λαιμό του). Τοποθετήστε την ζώνη ώμου από την κάτω πλευρά των εξαρτημάτων για κάτω από τους αγκώνες του παιδικού καθίσματος και πάνω από τα γόνατα του παιδιού (Φωτογραφία 11). Κουμπώστε την ζώνη στην πόρπη του αυτοκινήτου μέχρι να ακουστεί «Κλικ», βεβαιωθείτε, ότι η ζώνη ασφαλίστηκε στην πόρπη. (Φωτογραφία 12)

Αφαίρεση της ταπετασαρίας: Αφαιρέστε την ταπετασαρία από το προσκέφαλο (Φωτογραφία 13). Ξεκουμπώστε και τραβήξτε την ταπετασαρία από το παιδικό κάθισμα (Φωτογραφία 14, 15).

Κλείσιμο της πλάτης για μεταφορά: Σηκώστε και κρατήστε το μηχανισμό, ο οποίος είναι τοποθετημένος στην πλάτη, πάνω από το σημείο ένωσης μεταξύ του καθίσματος και της πλάτης. Βεβαιωθείτε, ότι η ασφάλεια απασφαλίστηκε, μετά το οποίο σπρώξτε την πλάτη μπροστά μέχρι να κλείσει εντελώς.

Άνοιγμα της πλάτης – σηκώστε και κρατήστε το μηχανισμό, μετά το οποίο σηκώστε την πλάτη προς τα πίσω και αφήστε το μηχανισμό, βεβαιωθείτε, ότι η πλάτη σταθεροποιήθηκε.

ΟΔΗΓΙΕΣ ΠΛΥΣΙΜΑΤΟΣ

1. Το κάθισμα αυτοκινήτου μπορεί να καθαρίζεται με χλιαρό νερό και σαπούνι. Μην χρησιμοποιείτε επιθετικά καθαριστικά, όπως καθαριστικά με σωματίδια απόξεσης ή διαλυτή.

2. Η ταπετασαρία πρέπει να πλένεται στο χέρι σε μέγιστη θερμοκρασία 30°C. Μην τοποθετείτε σε στεγνωτήριο. Αφήστε την ταπετασαρία να στεγνώσει με φυσικό τρόπο.

3. Τα πλαστικά μέρη μπορούν να καθαρίζονται με την βοήθεια υγρής πετσέτας. Μην χρησιμοποιείτε καθαριστικά με σωματίδια απόξεσης.

ملاحظة مهمة! احتفظ به للرجوع إليه في المستقبل! اقرأ بعناية

قبل الاستخدام!



يجب الالتزام بتعليمات الاستخدام طوال عمر نظام أمان الأطفال العالمي!
تعليمات مهمة تخص السلامة!

1. هذا هو نظام أمان الأطفال المُحسَّن أي-سايز 100-150 سم.

. معتمد وفقاً لللائحة الأمم المتحدة رقم 129 للاستخدام في أوضاع الجلوس المتوافقة مع أي-سايز في السيارة، كما هو محدد من قبل الشركات المصنعة للسيارة في دليل مستخدم السيارة. في حالة الشك، استشر الشركة المصنعة لنظام أمان الأطفال المُحسَّن أو الوكيل. الأطفال المُحسَّن أو بائع التجزئة.

2. تحذير! العناصر الصلبة والأجزاء البلاستيكية لنظام أمان الأطفال المُحسَّن.

يجب تحديد موقع نظام أمان الأطفال وتركيبه بحيث لا يكون عرضة للاحتجاز في المقعد المتد أو في باب السيارة أثناء الاستخدام اليومي للسيارة.

3. تحذير! يجب أن تكون جميع الأربطة التي تثبت قيود السيارة مشدودة، وأن تكون جميع الأربطة التي تقيد الطفل ملائمة لجسمه. يجب أن تكون الأربطة غير ملتوية.

4. تحذير! من المهم جداً التأكد من ارتداء أي حزام خصر في مكان منخفض، بحيث يتم تثبيت الحوض بقوة.

5. تحذير! يوصى باستبدال الجهاز عند تعرضه لضغوط عنيفة في حادث.

6. تحذير! من الخطورة إجراء أي تعديلات أو إضافات على المنتج دون الحصول على موافقة هيئة اعتماد النوع. من الخطورة عدم اتباع تعليمات التركيب المضمنة من قبل الشركة المصنعة لنظام أمان الأطفال عن كتب.

7. تحذير! عندما لا يكون الكرسي مزوداً بغطاء من القماش، يجب إبقاؤه بعيداً عن أشعة الشمس وإلا فقد يكون ساخناً جداً على بشرة الطفل.

8. تحذير! لا يجوز ترك الأطفال في نظام أمان الأطفال المُحسَّن دون مراقبة.

9. تحذير! يجب تأمين أي أمتعة أو أغراض أخرى بشكل صحيح لأنها قد تسبب الإصابة في حال حدوث تصادم.

10. تحذير! لا يجوز استخدام نظام أمان الأطفال المُحسَّن دون الغطاء.

11. تحذير! لا ينبغي استبدال غطاء نظام أمان الأطفال المُحسَّن بأي غطاء آخر غير ذلك الموصى به من قبل الشركة المصنعة، لأن الغطاء يشكل جزءاً لا يتجزأ من أداء تقييد الأطفال.

12. تحذير! افحص الأحزمة بانتظام للتأكد من عدم تأكلها من خلال إيلاء اهتمام خاص لنقاط التثبيت وجواجز الأمان وأجهزة الضبط!

13. تحذير! احفظ كرسي الطفل في مكان آمن بعيداً عن متناول الأطفال في حال عدم استخدامه. تجنب وضع الأغراض الثقيلة على الكرسي. امنع ملامسة كرسي سيارتك للمواد المسببة للتآكل، على سبيل المثال: حمض البطارية.

14. تحذير! لا تترك طفلك على مقعد الأمان هذا لفترة طويلة. أثناء السفر، توقف كثيراً للراحة وأزل الطفل من المقعد.

15. تحذير! الصور الموجودة على صفحة العنوان وفي دليل التعليمات هي صور توضيحية فقط، وقد تختلف عن المنتج الحقيقي.

16. تحذير! قبل استخدام المنتج لأول مرة، أزل جميع المواد الإعلانية منه وكذلك المواد المستخدمة في لصفها بالمنتج.

17. تحذير! لا تستخدم نظام أمان الأطفال المُحسَّن إذا كان وضع مشبك حزام الأمان الخاص بالبالغين عند نقاط الاتصال الحاملة الرئيسية على نظام التقييد غير مرضي، فيرجى الاتصال بالشركة المصنعة إذا كانت لديك شك بشأن هذه النقطة.

18. تحذير! لا تستخدم أي نقاط اتصال حاملة بخلاف تلك الموضحة في التعليمات والمميزة على نظام أمان الأطفال المُحسَّن، يرجى الاتصال بالشركة المصنعة إذا كانت لديك شك بشأن هذه النقطة.

19- تنبيه! لا تستخدم هذا النظام لتأمين الأطفال في المنزل.

20- تنبيه! طرق تنظيف نظام تأمين الأطفال موضحة في دليل المستخدم. يُرجى القراءة بعناية.

الصورة A

1. مسند الرأس
2. دليل الحزام
3. مسند الظهر
4. المقعد
5. آليات تثبيت نظام (FIX النهايات)
6. زر تحرير نظام FIX
7. آلية تعديل ارتفاع مسند الظهر.
8. التنجيد
9. أدلة نظام ISOFIX

نوع الأحزمة المعتمدة التي يجب أن تكون موجودة في السيارة

1. عند استخدام كرسي السيارة للأطفال في نطاق الارتفاع 100-150 سم، يمكن تثبيته فقط في اتجاه حركة السيارة باستخدام:

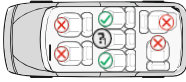

أ: حزام أمان السيارة - الحزام القطري

ب: حزام أمان السيارة - الحزام تحت البطني

ج: تجهيزات ISOFIX

1. تجهيزات ISOFIX + أحزمة ثلاثية النقاط أو

2. أحزمة ثلاثية النقاط

!! إمكانية التثبيت فقط على المقاعد المزودة بأحزمة ثلاثية النقاط أو أحزمة ثلاثية النقاط + تجهيزات ISOFIX !!
لا يمكن استخدامه على المقاعد المزودة بأحزمة ذات نقطتين!



تركيب مقعد الطفل للأطفال بطول 100-150 سم باستخدام حزام الأمان

ثلاثي النقاط في السيارة مع تثبيت ISOFIX

ملاحظة: عند استخدام نظام ISOFIX ، يمكن إدخال أنابيب التوجيه في خطافات ISOFIX الموجودة في السيارة (الصورة 1).

الخطوة 2: اضغط على أزرار آليات تثبيت ISOFIX واسحب القضبان للأمام (الصورة 2).

الخطوة 3: ضع مقعد الطفل على مقعد السيارة، ويجب أن يكون موجهاً في اتجاه حركة سير السيارة.

الخطوة 4: اضغط على آليات تثبيت ISOFIX مباشرة على الخطافات المعدنية للسيارة حتى تسمع صوت "نقرة"

(الصورة 3). تأكد من أن مقعد الطفل مثبت بإحكام.

الخطوة 5: تعديل وتثبيت مسند الرأس - ضع الطفل في الكرسي (الصورة 4). ارفع واضغط على الآلية، ثم قم بتعديلها إلى

الوضعية المطلوبة (الصورة 5، 6). اترك الآلية لتثبيت المسند.

الخطوة 6: مرر حزام الكتف عبر دليل مسند الرأس بجانب كتف الطفل (ولكن بعيداً عن رقبته). أمسك بحزام البطن

ومرره أسفل مساند الذراع وفوق حوض الطفل، ثم قم بتثبيته في مشبك السيارة حتى تسمع صوت "كليك" (الصورة

7/8).

الخطوة 7: تأكد من أن الحزام مثبت بشكل صحيح وغير ملتف.

التركيب للأطفال بطول 100-150 سم باستخدام حزام الأمان ثلاثي النقاط في اتجاه حركة سير السيارة إرجاع نهايات نظام ISOFIX إلى قاعدة مقعد الطفل (الصورة 9).

الخطوة 1: ضع مقعد الطفل على مقعد السيارة في وضعية "في اتجاه حركة السيارة" (الصورة 10).
الخطوة 2: اجلس الطفل في مقعد الطفل.

الخطوة 3: مرر حزام الكتف عبر دليل مسند الرأس بجانب كتف الطفل (ولكن بعيدًا عن رقبته). ضع حزام البطن أسفل مساند الذراع الخاصة بمقعد الطفل وفوق حوض الطفل (الصورة 11 / 12).
قم بربط الحزام في مشبك السيارة حتى تسمع صوت "كليك"، وتأكد من أن الحزام مثبت بإحكام في المشبك.

إزالة التنجيد: قم بإزالة الغطاء القماشى من مسند الرأس (الصورة 13). فك وأخرج الغطاء القماشى من كرسي الطفل (الصورة 14، 15).

طوي مسند الظهر للنقل: ارفع واضغط على الآلية الموجودة على الظهر فوق نقطة الالتقاء بين المقعد ومسند الظهر. تأكد من أن القفل قد تم تحريره، ثم دفع المسند للأمام حتى يطوى بالكامل.

فتح مسند الظهر: ارفع واضغط على الآلية، ثم قم بتمديد مسند الظهر إلى الوراء وارك الآلية، وتأكد من أن المسند قد تم تثبيته.

تعليمات الغسيل

1. يمكن تنظيف كرسي السيارة باستخدام الماء الفاتر والصابون. لا تستخدم مواد التنظيف القوية مثل: المواد الكاشطة أو المذيبات.
2. يجب غسل الغطاء يدويًا بدرجة حرارة أقصاها 30 درجة مئوية. لا تضعه في المجفف. اترك الغطاء ليجف بالهواء.
3. يمكن تنظيف الأجزاء البلاستيكية بقطعة قماش مبللة. لا تستخدم المواد الكاشطة.

WICHTIG! FÜR SPÄTERES NACHSCHLAGEN AUFBEWAHREN. VOR GEBRAUCH SORGFÄLTIG LESEN!

DE

Die Gebrauchsanweisung ist während der gesamten Lebensdauer des universellen Kinderrückhaltesystems aufzubewahren!

Wichtige Sicherheitsanweisungen!

- 1. ACHTUNG!** Dies ist ein fortschrittliches i- Size -Kinderrückhaltesystem (100–150 cm). Es ist gemäß der UN-Verordnung Nr. 129 für die Verwendung in i-Size -konformen Fahrzeugsitzpositionen zugelassen, wie von den Fahrzeugherstellern im Fahrzeug-Benutzerhandbuch angegeben. Im Zweifelsfall wenden Sie sich an den Hersteller des erweiterten Kinderrückhaltesystems oder an den Händler.
- 2. ACHTUNG!** Die Hartteile und Kunststoffteile des fortschrittlichen Kinderrückhaltesystems müssen so angeordnet und eingebaut werden, dass sie im normalen Betrieb des Kraftfahrzeugs nicht durch einen verschiebbaren Sitz oder eine Fahrzeughür eingeklemmt werden können.
- 3. ACHTUNG!** Alle Gurte, die das Rückhaltesystem am Fahrzeug befestigen, müssen gestrafft sein, alle Gurte, die das Kind zurückhalten, müssen an den Körper des Kindes angepasst sein. Die Gurte dürfen nicht verdreht sein.
- 4. ACHTUNG!** Es ist äußerst wichtig, darauf zu achten, dass der Beckengurt tief angelegt wird, damit das Becken sicher fixiert wird.
- 5. ACHTUNG!** Es wird empfohlen, das Gerät auszutauschen, wenn es bei einem Unfall zerstörerischer mechanischer Belastung ausgesetzt war.
- 6. ACHTUNG!** Es ist gefährlich, ohne Genehmigung der Typpenehmigungsbehörde Änderungen oder Ergänzungen am Gerät vorzunehmen. Es besteht Gefahr, wenn die Einbauhinweise des Herstellers des Kinderrückhaltesystems nicht genau befolgt werden.
- 7. ACHTUNG!** Wenn der Stuhl nicht mit einem Textilbezug ausgestattet ist, sollte er vor Sonneneinstrahlung geschützt werden, da es sonst zu heiß für die Haut des Kindes werden kann.
- 8. ACHTUNG!** Lassen Sie Kinder in einem fortschrittlichen Kinderrückhaltesystem nicht unbeaufsichtigt.
- 9. ACHTUNG!** Sichern Sie Gepäck und andere Gegenstände, die bei einem Aufprall zu Verletzungen führen können, ordnungsgemäß!
- 10. ACHTUNG!** Benutzen Sie das fortschrittliche Kinderrückhaltesystem nicht ohne Bezug!
- 11. ACHTUNG!** Ersetzen Sie den Bezug des fortschrittlichen Kinderrückhaltesystems nicht durch etwas anderes als das vom Hersteller empfohlene, da der Bezug ein wesentlicher Bestandteil der Leistung des Kinderrückhaltesystems ist.

12. VORSICHT! Überprüfen Sie die Gurte regelmäßig auf Verschleiß und achten Sie dabei besonders auf die Befestigungspunkte, die Schutzvorrichtungen und die Einstellvorrichtungen!

13. VORSICHT! Bewahren Sie den Kindersitz bei Nichtgebrauch an einem sicheren Ort außerhalb der Reichweite von Kindern auf. Vermeiden Sie es, schwere Gegenstände auf den Stuhl zu stellen. Lassen Sie Ihren Autositz nicht mit ätzenden Substanzen wie Batteriesäure in Kontakt kommen.

14. ACHTUNG ! Lassen Sie Ihr Kind nicht über einen längeren Zeitraum in diesem Kindersitz. Machen Sie bei längeren Fahrten mehr Pausen und nehmen Sie das Kind aus dem Kindersitz.

15. VORSICHT! Die Abbildungen auf der Titelseite und in der Anleitung sind beispielhaft und können vom tatsächlichen Produkt abweichen.

16. VORSICHT! Entfernen Sie vor dem ersten Gebrauch des Produkts alle Werbematerialien sowie die Vorrichtungen, mit denen sie am Produkt befestigt wurden.

17. VORSICHT! Verwenden Sie das fortschrittliche Kinderrückhaltesystem nicht, wenn die „Schnalleposition“ des Sicherheitsgurts für Erwachsene zu den Hauptkontaktpunkten des Sitzes nicht zufriedenstellend ist. Wenden Sie sich im Zweifelsfall bitte an den Hersteller.

18. VORSICHT! Verwenden Sie keine anderen Kontaktpunkte als die in der Anleitung beschriebenen und auf dem fortschrittlichen Kinderrückhaltesystem gekennzeichneten. Bitte wenden Sie sich im Zweifelsfall an den Hersteller.

19. ACHTUNG! Benutzen Sie dieses Kinderrückhaltesystem nicht zu Hause.

20. ACHTUNG! Die Methoden zur Reinigung des Kinderrückhaltesystems finden Sie in der Bedienungsanleitung. Bitte aufmerksam lesen.

ECE R129/03

ART DER ZUGELASSENEN GURTE, DIE SIE IN IHREM AUTO HABEN SOLLTEN

1. Wenn der Autositz für einen Höhenbereich von 100–150 cm verwendet wird, kann er NUR in Fahrtrichtung des Autos installiert werden, indem man Folgendes verwendet:

A – Sicherheitsgurt des Autos – Diagonalgurt

B – Sicherheitsgurt des Autos – Beckengurt

C – ISOFIX-Geräte

1. ISOFIX-Geräte + Dreipunktgurte oder

2. Dreipunktgurte

? **Montagemöglichkeit NUR an Sitzen MIT 3-PUNKT-GURTEN oder 3-Punkt-Gurt + ISOFIX-Geräten! !**

NICHT AUF SITZEN MIT 2-PUNKT-GURTEN VERWENDBAR!

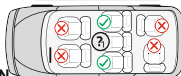

Eigenschaften

Bild A

1. Kopfstütze
2. Gurtführung
3. Rückenlehne
4. Sitz

5. FIX-Connector-System (Befestigungselemente)
6. FIX- System-Entriegelungstaste
7. Mechanismus zur Höhenverstellung der Rückenlehne.
8. Polsterung
9. ISOFIX-Führungen

EINBAU DES SITZES FÜR 100-150 cm Körpergröße mit 3-Punkt-Sicherheitsgurt des Autos + ISOFIX-Befestigung

HINWEIS: Bei Verwendung des ISOFIX-Systems können die Führungsbuchsen in die ISOFIX-Haken am Fahrzeug eingesetzt werden (Bild 1).

Schritt 1. Drücken Sie die Knöpfe an den ISOFIX-Befestigungselementen und schieben Sie die Schienen nach vorne (Bild 2).

Schritt 2. Setzen Sie den Kindersitz auf den Autositz, er muss in Fahrtrichtung ausgerichtet sein.

Schritt 3. Drücken Sie die ISOFIX-Befestigungsmechanismen direkt auf die Metallhaken des Fahrzeugs, bis ein „Klick“ zu hören ist (Bild 3). Überprüfen Sie, ob der Kindersitz sicher befestigt ist.

Schritt 4. Einstellen und Fixieren der Kopfstütze – Setzen Sie das Kind in den Sitz (Foto 4). Heben und halten Sie den Mechanismus und bringen Sie ihn dann in die gewünschte Position (Foto 5,6). Zum Verriegeln der Rückenlehne den Mechanismus lösen.

Schritt 5. Führen Sie den Schultergurt durch die Führung der Kopfstütze an der Schulter des Kindes vorbei (aber weg von seinem Hals). Greifen Sie den Beckengurt und führen Sie ihn über die Unterseite der Armlehnen und über den Schoß des Kindes, dann schnallen Sie ihn in das Fahrzeugschloss, bis ein „Klick“ zu hören ist (Bild 7/8).

Schritt 6. Achten Sie darauf, dass der Gurt richtig sitzt und nicht verdreht ist.

EINBAU DES SITZES VON 100 - 150 cm MIT 3- PUNKT-GURT IN FAHRTRICHTUNG

Bringen Sie die ISOFIX- Befestigungselemente an der Basis des Kindersitzes wieder an (Bild 9).

Schritt 1. Setzen Sie den Kindersitz in der Position „in Fahrtrichtung“ auf den Autositz (Bild 10).

Schritt 2. Setzen Sie das Kind in den Kindersitz. Einstellen und Fixieren der Kopfstütze

Schritt 3. Führen Sie den Schultergurt durch die Führung der Kopfstütze und an der Schulter des Kindes vorbei (aber weg vom Hals). Legen Sie den Beckengurt an der Unterseite der Armlehnen des Kindersitzes und über den Schoß des Kindes (Bild 11). Legen Sie den Gurt in das Fahrzeugschloss ein, bis ein „Klick“ zu hören ist, und stellen Sie sicher, dass der Gurt im Schloss eingerastet ist (Bild 12).

Abnehmen der Polsterung: Entfernen Sie die Polsterung von der Kopfstütze (Foto 13). Öffnen Sie den Reißverschluss und ziehen Sie den Bezug vom Kindersitz ab (Foto 14, 15).

Zusammenklappen der Rückenlehne für den Transport: Dazu den Mechanismus an der Rückseite oberhalb der Schnittlinie zwischen Sitzfläche und Rückenlehne anheben und festhalten. Stellen Sie sicher, dass die Verriegelung gelöst ist, und drücken Sie dann die Rückenlehne nach vorne, bis sie vollständig umgeklappt ist.

Aufklappen der Rückenlehne – Heben Sie den Mechanismus an und halten Sie ihn fest, richten Sie die Rückenlehne dann wieder auf und lassen Sie den Mechanismus los. Stellen Sie sicher, dass die Rückenlehne fixiert ist.

DŮLEŽITÉ! UCHOVEJTE PRO DALŠÍ POTŘEBU PŘED POUŽITÍM POZORNĚ PŘEČTĚTE!



Tento návod k použití je nutné uchovat po celou dobu používání univerzálního systému pro bezpečnost dětí!

Důležité bezpečnostní pokyny!

1. POZOR! Je to zdokonalený dětský zádržný systém (UDZS) i-Size (100 -150 cm). Je schválený v souladu s Předpisem č.129 OSN o použití v dopravním prostředku, jehož místa pro sezení jsou kompatibilní s i-Size místy, jak to uvádějí výrobci dopravních prostředků v příručce pro uživatele dopravního prostředku. V případě pochybností se poraďte s výrobcem nebo prodejcem tohoto zdokonaleného dětského zádržného systému.

2. POZOR! Tvrdé prvky a plastové části zdokonaleného systému na zajištění bezpečnosti dětí se musí umístit a namontovat tak, aby při normálním provozu motorového prostředku se nemohly zaseknout při klouzání sedadla nebo dveří dopravního prostředku.

3. POZOR! Všechny bezpečnostní pásy, které upevňují bezpečnostní systém dopravního prostředku, musí být napnuté,

všechny bezpečnostní pásy, které drží dítě, musí být upraveny podle těla dítěte. Nesmí se připustit zkroucení pásů.

4. POZOR! Mimořádně důležité je zajistit umístění bederního pásu v dolní poloze, aby pevně držel pánev.

5. POZOR! Doporučuje se výměna zařízení, když v důsledku nehody utrpělo škodlivé mechanické napětí.

6. POZOR! Je nebezpečné dělat změny a doplňování tohoto zařízení bez schválení příslušného orgánu. Existuje nebezpečí následkem nepřesného dodržování pokynů k montáži, daných výrobcem tohoto systému na zajištění bezpečnosti dětí.

7. POZOR! Pokud sedačka nemá textilní potah, musí se chránit před slunečním světlem, protože by mohla být příliš horká pro dětskou pokožku.

8. POZOR! Nenechávejte děti bez dozoru ve zdokonaleném systému na zajištění bezpečnosti dětí.

9. POZOR! Upevněte patřičně veškerá zavazadla a jiné předměty, které by v případě nárazu mohly zapříčinit zranění!

10. POZOR! Zdokonalený systém na zajištění bezpečnosti dětí se nesmí používat bez jeho pokrývky!

11. POZOR! Pokrývka zdokonaleného systému na zajištění bezpečnosti dětí se nesmí zaměnit za žádnou jinou, než jakou doporučuje výrobce, protože tato pokrývka je neoddělitelnou součástí provozní charakteristiky tohoto bezpečnostního systému.

12. POZOR! Periodicky prověřujte opotřebením pásů se zvláštní pozorností na místa upevnění, na ochranné a regulující prvky!

13. POZOR! Dětskou sedačku uchovávejte na bezpečném a dětem nepřístupném místě, když se nepoužívá. Na sedačku nepokládejte těžké předměty. Chraňte autosedačku před stykem se žíravými látkami jako např. kyselina z baterie.

14. POZOR! Nenechávejte dítě v této ochranné sedačce po dlouhou dobu. Během dlouhé cesty dělejte více přestávek a dítě z ochranné sedačky vytáhněte.

15. POZOR! Obrázky na titulní straně i uvnitř návodu představují příklad a mohou se lišit od skutečného výrobku.

16. POZOR! Před prvním použitím výrobku odstraňte z něho všechny reklamní materiály, tak jako i použité prvky na jejich připevnění k výrobku.

17. POZOR! Nepoužívejte zdokonalený systém na zajištění bezpečnosti dětí, pokud „pozice spony“ bezpečnostního pásu pro dospělé k oporným bodům kontaktu se sedadlem je neuspokojitelná, v případě pochybností se prosím spojte s výrobcem.

18. POZOR! Nepoužívejte jiné oporné body ke kontaktu než takové, které jsou uvedené v návodu a označené na zdokonaleném systému na zajištění bezpečnosti dětí, v případě pochybností se prosím spojte s výrobcem.

19. POZOR! Nepoužívejte tento bezpečnostní systém na ochranu dětí v domácím prostředí.

20. POZOR! Způsob čištění bezpečnostního systému je uveden v příručce pro spotřebitele. Prosím, pozorně ji přečtěte.

ECE R129/03

DRUH VHODNÝCH BEZPEČNOSTNÍCH PÁSŮ, KTERÝMI MUSÍ BÝT VYBAVENÝ VÁŠ AUTOMOBIL

1. Autosedačka pro rozmezí výšky 100-150 cm smí být nainstalovaná **POUZE** ve směru jízdy prostřednictvím těchto prostředků:

- A – Bezpečnostní pás automobilu - Příční pás
- B - Bezpečnostní pás automobilu – Bederní pás
- C - ISOFIX přizpůsobení

1. přizpůsobení ISOFIX + tříbodové bezpečnostní pásy nebo
2. tříbodové bezpečnostní pásy

? Instalace je možná **POUZE** na sedadla s 3-BODOVÝMI BEZPEČNOSTNÍMI PÁSY nebo s 3-bodovými bezpečnostními pásy + ISOFIX přizpůsobeními!!

NENÍ MOŽNÉ POUŽÍVAT NA SEDADLA S 2-BODOVÝMI PÁSY!

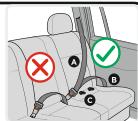

Charakteristika

Foto A

1. Opěrka hlavy
2. Vodítko pásu
3. Opěradlo
4. Sedadlo

5. Mechanismy pro upínání systému FIX (hroty)
6. Tlačítko pro uvolnění systému FIX
7. Mechanismus pro nastavení výšky opěradla.
8. Čalounění
9. Vodítka ISOFIX

INSTALACE KŘESLA PRO RŮST 100-150 CM s 3-bodovým bezpečnostním pásem vozu + uchycení ISOFIX

POZNÁMKA: Při použití systému ISOFIX lze vodící pouzdra vložit do háčků ISOFIX vozidla (foto 1).

Krok 1. Stiskněte tlačítka na západkách ISOFIX a posuňte kolejnice dopředu (foto 2).

Krok 2. Umístěte dětskou sedačku na autosedačku, musí být orientována ve směru pohybu auta.

Krok 3. Zatlačte upevňovací mechanismy ISOFIX přímo na kovové háčky vozidla, dokud neuslyšíte „cvaknutí“ (foto 3). Ujistěte se, že je dětská sedačka bezpečně upevněna.

Krok 4. Nastavení a upevnění opěrky hlavy – umístěte dítě do sedačky (foto 4). Zvedněte a podržte mechanismus, poté jej nastavte do požadované polohy (foto 5, 6). Uvolněním mechanismu zajistíte opěradlo.

Pozornost! Při nastavování opěrky hlavy použijte stejný směr otáčení otočného knoflíku.

Krok 5. Protáhněte ramenní pás vodítkem opěrky hlavy kolem ramene dítěte (ale směrem od krku dítěte). Vezměte si bederní pás a protáhněte jej pod loketními opěrkami a přes klín, poté jej zapněte do přezky vozidla, dokud neuslyšíte „cvaknutí“ (foto 7/8).

Krok 6. Ujistěte se, že je bezpečnostní pás správně umístěn a není překroucený.

INSTALACE OD 100 - 150 CM S 3BODOVÝM PÁSEM PO SMĚRU JÍZDY

Vraťte hroty ISOFIX na základnu dětské sedačky (foto 9).

Krok 1. Umístěte dětskou sedačku na autosedačku v poloze po směru jízdy (foto 10).

Krok 2. Umístěte dítě do dětské sedačky. Nastavení a upevnění opěrky hlavy (foto 5/6)

Krok 3. Protáhněte ramenní pás vodítkem opěrky hlavy kolem ramene dítěte (ale směrem od krku dítěte). Vezměte si bederní pás a protáhněte jej pod loketními opěrkami a přes klín, poté jej zapněte do přezky vozidla, dokud neuslyšíte „cvaknutí“ (foto 11). Zapněte pás do přezky vozidla, dokud neuslyšíte „cvaknutí“, ujistěte se, že je pás zajištěn ve sponě (foto 12).

Odstranění čalounění: Sejměte čalounění z opěrky hlavy (foto 13). Rozepněte zip a vytáhněte čalounění z dětské sedačky (foto 14, 15).

Sklopení opěradla pro přepravu: zvedněte a podržte mechanismus umístěný na zadní straně nad průsečíkem mezi sedákem a opěradlem. Ujistěte se, že je zámek uvolněný, potom zatlačte opěradlo dopředu, dokud není zcela složené.

Odklopení opěradla – zvedněte a podržte mechanismus, poté opěradlo narovnejte dozadu a uvolněte mechanismus, ujistěte se, že je opěradlo pevné.

NÁVOD NA PRANÍ

1. Autosedačku je možné čistit vlažnou vodou a mýdlem. Nepoužívejte agresivní čisticí prostředky jako žíraviny nebo zředovač.

2. Čalouněný potah perte ručně při maximální teplotě 30°C. Nepoužívejte sušičku. Nechte potah sušit přirozeným způsobem.

3. Plastové části se mohou čistit vlhkou utěrkou. Nepoužívejte žíraviny.

FONTOS! MENTÉSE MEG A JÖVŐBELI REFERENCIÁHOZ. HASZNÁLAT ELŐTT

FIGYELMESEN OLVASSA EL!

A használati utasítást az az univerzális gyermekbiztonsági rendszer teljes élettartama alatt meg kell őrizni!

Fontos biztonsági utasítások!

- 1. FIGYELEM!** Ez egy fejlett i-Size gyermekbiztonsági rendszer (100-150 cm). Az ENSZ 129. számú Rendeletének megfelelően főként "i-Size ülés helyzetekben" való használatra vonatkozólag engedélyezve, ahogy erre a jármű gyártói rámutatnak a jármű használati útmutatójában. Kétség esetén forduljon a fejlett gyermekbiztonsági rendszer gyártójához vagy a kereskedőhöz.
- 2. FIGYELEM!**A fejlett gyermekbiztonsági rendszer kemény részeit és műanyag részeit úgy kell elhelyezni és felszerelni, hogy a gépjármű normál működése közben ne szorulhassa be őket egy csúszó ülés vagy a járműajtó.
- 3. FIGYELEM!** Minden övnek, amely a biztonsági rendszert a járműhöz rögzíti, feszesnek kell lennie, a gyermeket rögzítő öveket a gyermek testéhez kell igazítani. Az öveket nem szabad megcsavarni.
- 4. FIGYELEM!** Rendkívül fontos annak biztosítása, hogy a derékövet alacsony használatuk, hogy a medence biztonságosan rögzítve legyen.
- 5. FIGYELEM!** Javasoljuk, hogy a készüléket cserélje ki, ha baleset következtében roncsoló mechanikai igénybevételek voltak kitéve.
- 6. FIGYELEM!** Veszélyes változtatásokat vagy kiegészítéseket végezni a készüléken a típust jóváhagyó hatóság jóváhagyása nélkül. Fennáll a veszély, ha a gyermekbiztonsági rendszer gyártója által megadott beszerelési utasításokat nem tartják be pontosan.
- 7. FIGYELEM!** Ha a szék nincs textil huzattal ellátva, napfénytől távol kell tartani, különben túl meleg lehet a gyermek bőrének.
- 8. FIGYELEM!** Ne hagyjon gyermekeket felügyelet nélkül egy fejlett gyermekbiztonsági rendszer autósülésében.
- 9. FIGYELEM!** Minden csomagot vagy egyéb olyan tárgyat megfelelően rögzítsen, amely ütközés esetén sérülést okozhat!
- 10. FIGYELEM!** Ne használja a fejlett gyermekbiztonsági rendszert a burkolata nélkül!
- 11. FIGYELEM!** Ne cserélje ki a fejlett gyermekbiztonsági rendszer burkolatát a gyártó által ajánlott burkolattól eltérőre, mivel a burkolat az utasbiztonsági rendszer teljesítményének szerves részét képezi.
- 12. FIGYELEM!** Rendszeresen ellenőrizze az övek kopását, különös tekintettel a rögzítési pontokra, a védőburkolatokra és a beállító eszközökre!

13. FIGYELEM! Használaton kívül tárolja a gyermekülést biztonságos helyen, ahol gyermekek nem férhetnek hozzá. Ne helyezzen súlyos tárgyakat az autósülésre. Ügyeljen arra, hogy az autósülés ne érintkezzen maró hatású anyagokkal, például akkumulátorsavval.

14. FIGYELEM! Ne hagyja gyermekét hosszú ideig ebben a biztonsági ülésben. Hosszú utazások során tartson több szünetet, és vegye ki a gyermeket a biztonsági ülésből.

15. FIGYELEM! A címlapon és a használati utasításon belüli képek példaképpen szolgálnak, és eltérhetnek a tényleges terméktől.

16. FIGYELEM! A termék első használata előtt távolítsa el róla minden reklámanyagot, valamint az ezeknek a termékhez rögzítéséhez használt eszközöket.

17. FIGYELEM! Ne használja a fejlett gyermekbiztonsági rendszert, ha a felnőtt biztonsági öv „csathelyzete” az ülés fő érintkezési pontjaihoz nem megfelelő, kétség esetén kérjük a gyártóhoz fordulni.

18. FIGYELEM! Ne használjon más érintkezési pontot az útmutatóban leírtakon és a fejlett gyermekbiztonsági rendszeren feltüntetettekén kívül, kétség esetén kérjük a gyártóhoz fordulni.

19. FIGYELEM! Ne használja ezt a gyermekbiztonsági rendszert otthon.

20. FIGYELEM! A gyermekbiztonsági rendszer tisztításának módszereit a felhasználói kézikönyv tartalmazza. Kérjük, figyelmesen olvassa el.

ECE R129/03

JÓVÁHAGYOTT ÖVEK TÍPUSA, AMELYEKNEK AZ AUTÓJÁBAN KELL LENNIE:

1. Ha az autósülést 100-150 cm magassági tartományhoz használja, CSAK az autó menetirányában szerelhető fel, a következőkkel:

- A - Autó biztonsági öv - Átlós öv
- B - Autó biztonsági öv - Deréköv
- C - ISOFIX eszközökkel

1. ISOFIX eszközökkel + hárompontos övvel ill

2. Hárompontos biztonsági övvel

? Felszerelési lehetőség **CSAK 3-PONTOS ÖVVEL** illetve **CSAK pontos övvel + ISOFIX eszközökkel** ellátott ülésekre!

NEM HASZNÁLHATÓ 2-PONTOS ÖVEKKEK ELLÁTOTT ÜLÉSEKRE!

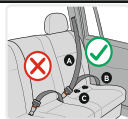

Jellemzők

A. kép

1. Fejtámla
2. Öv vezető
3. Háttámla
4. Ülészék

5. FIX rendszer rögzítő mechanizmusai (pontok)
6. FIX rendszer kioldó gomb
7. Háttámla magasságát állító mechanizmus.
8. Kárpit
9. ISOFIX Vezetők

A GYERMEKÜLÉS FELSZERELÉSE 100-150 CM MAGASSÁGTARTOMÁNYHOZ 3-pontos autós biztonsági övvel + ISOFIX rögzítéssel

MEGJEGYZÉS: ISOFIX rendszer használatakor a vezetőperselyek a jármű ISOFIX kampóiba helyezhetők (1. kép).

- 1. lépés** Nyomja meg az ISOFIX reteszek gombjait, és csúsztassa előre a síneket (2. kép).
- 2. lépés** Helyezze a gyermekülést az autósülésre, ennek az autó menetirányába kell néznie.
- 3. lépés** Nyomja az ISOFIX rögzítőmechanizmusokat közvetlenül a jármű fémkampóira, amíg egy „kattanást” nem hall (3. kép). Győződjön meg arról, hogy a gyermekülés biztonságosan rögzítve van.
- 4. lépés** lépés A fejtámla beállítása és rögzítése - helyezze a gyermeket az ülésbe (4. kép). Emelje fel és tartsa a mechanizmust, majd állítsa be a kívánt helyzetbe (5,6. kép). Engedje el a mechanizmust a háttámla rögzítéséhez.
- 5. lépés** Húzza át a vállövet a gyermek vállán (de távolabb a gyermek nyakától). Fogja meg a derékövet, és húzza át az ülés karfája alatt és a gyermek ölében, majd kattanásig rögzítse a jármű csatjában (7/8. kép).
- 6. lépés** Győződjön meg arról, hogy a biztonsági öv megfelelően van elhelyezve, és nincs megcsavarodva.

FELSZERELÉS 100 - 150 CM MAGASSÁGTARTOMÁNYHOZ 3-PONTOS BIZTONSÁGI ÖVVEL A MENETIRÁNYBAN

Helyezze vissza az ISOFIX pontokat a gyermekülés aljára (9. kép).

- 1. lépés** Helyezze a gyermekülést az autósülésre az autó menetirányában (10. kép).
- 2. lépés** Helyezze a gyermeket a gyermekülésbe. A fejtámla beállítása és rögzítése (5/6. kép).
- 3. lépés** Húzza át a vállövet a gyermek vállán (de távolabb a gyermek nyakától). Fogja meg a derékövet, és húzza át az ülés karfája alatt és a gyermek ölében (11. kép). Rögzítse az övet a jármű csatjába, amíg kattanást nem hall, és győződjön meg arról, hogy az öv a csatba van rögzítve (12. kép).

A kárpit eltávolítása: Távolítsa el a kárpitot a fejtámláról (13. kép). Oldja ki és húzza ki a kárpitot a gyermekülésből (14., 15. kép).

A háttámla lehajtása szállításhoz: emelje fel és tartsa a hátoldalon található mechanizmust az ülés és a háttámla metszésvonala felett. Győződjön meg róla, hogy a zár ki van oldva, majd tolja előre a háttámlát, amíg teljesen be nem hajtódik.

A háttámla kihajtása - emelje fel és tartsa a mechanizmust, majd egyenesítse ki a háttámlát hátra és engedje el a mechanizmust, ellenőrizze, hogy a háttámla rögzítve van-e.

ВАЖНО! СОХРАНИТЕ ДЛЯ ДАЛЬНЕЙШЕГО ПОЛУЧЕНИЯ НУЖНЫХ СВЕДЕНИЙ! ПРОЧТИТЕ ВНИМАТЕЛЬНО ПЕРЕД ИСПОЛЬЗОВАНИЕМ!



Ваш ребенок может пострадать, если не следовать данным инструкциям!



Важные инструкции по безопасности!

1. ВНИМАНИЕ! Это усовершенствованная детская удерживающая система i-Size (100-150 см). Она одобрена согласно Правилам ООН № 129 для использования на местах для сидения в транспортном средстве, совместимых с i-Size, как указано производителями транспортных средств в руководстве пользователя автомобиля. В случае сомнений проконсультируйтесь с производителем усовершенствованной детской удерживающей системы или с продавцом.

2. ВНИМАНИЕ! Твердые детали и пластиковые части усовершенствованной детской удерживающей системы должны быть расположены и установлены таким образом, чтобы они, когда транспортное средство находится в нормальном режиме работы, не зажимались сдвижным сиденьем или дверью транспортного средства.

3. ВНИМАНИЕ! Все ремни, закрепляющие удерживающую систему к транспортному средству, должны быть натянуты, все ремни, удерживающие ребенка, должны быть отрегулированы по телу ребенка. Ремни не должны быть перекручены.

4. ВНИМАНИЕ! Исключительно важно следить за тем, чтобы поясной ремень использовался низко и таз был надежно закреплен.

5. ВНИМАНИЕ! Рекомендуется заменять устройство, если оно подверглось разрушительному механическому воздействию в результате аварии.

6. ВНИМАНИЕ! Опасно вносить изменения или дополнения в устройство без разрешения органа по утверждению типа изделия. Существует опасность при неточном соблюдении инструкций по установке, предоставленных производителем детской удерживающей системы.

7. ВНИМАНИЕ! Если автокресло не оснащено тканевым чехлом, его следует беречь от солнечных лучей, так как в противном случае оно может оказаться слишком горячим для кожи ребенка.

8. ВНИМАНИЕ! Не оставлять детей без присмотра в усовершенствованной детской удерживающей системе.

9. ВНИМАНИЕ! Надлежащим образом закреплять любой багаж или другие предметы, которые могут стать причиной травм в случае столкновения!

10. ВНИМАНИЕ! Не использовать усовершенствованную детскую удерживающую систему без ее чехла!

11. ВНИМАНИЕ! Не заменять чехол усовершенствованной детской удерживающей системы чем-либо, кроме рекомендованного производителем, так как чехол является неотъемлемой частью эксплуатационных характеристик детской удерживающей системы.

12. ВНИМАНИЕ! Периодически проверять ремни на износ, уделяя особое внимание местам крепления, защите и регулировочным приспособлениям!

13. ВНИМАНИЕ! Хранить детское кресло в безопасном месте, недоступном для детей, когда оно не используется. Не устанавливать тяжелые предметы на автокресло. Не допускать контакта автокресла с коррозионными веществами, такими как кислота батареек.

14. ВНИМАНИЕ! Не оставлять ребенка в автокресле на длительный период времени. Во время длительных поездок делать больше перерывов и снимать ребенка с детского автокресла.

15. ВНИМАНИЕ! Изображения на титульном листе и внутри инструкции приведены для примера и могут отличаться от реального изделия.

16. ВНИМАНИЕ! Перед первым использованием изделия снять с него все рекламные материалы, а также приспособления, используемые для их крепления к изделию.

17. ВНИМАНИЕ! Не использовать усовершенствованную детскую удерживающую систему, если «положение пряжки» ремня безопасности для взрослого относительно основных точек контакта сиденья неудовлетворительное. В случае сомнений просьба обращаться к производителю.

18. ВНИМАНИЕ! Не использовать другие точки контакта, кроме описанных в инструкции и отмеченных на усовершенствованной детской удерживающей системе. В случае сомнений просьба обращаться к производителю.

19. ВНИМАНИЕ! Не используйте эту детскую удерживающую систему дома.

20. ВНИМАНИЕ! Способы очистки детской удерживающей системы приведены в руководстве пользователя. Пожалуйста, прочитайте внимательно. **ECE R129/03**

ТИП ОДОБРЕННЫХ РЕМНЕЙ БЕЗОПАСНОСТИ, КОТОРЫЕ НАДО ИМЕТЬ В АВТОМОБИЛЕ

1. Когда вы используете автокресло для диапазона роста 100–150 см, его можно устанавливать ТОЛЬКО по ходу движения автомобиля, при котором вам нужны:

A. Ремень безопасности автомобиля – Диагональный ремень;

B. Ремень безопасности автомобиля – Поясной ремень;

C. Крепления ISOFIX

1. Крепления ISOFIX + 3-точечные ремни или

2. 3-точечные ремни.

? Возможность установки ТОЛЬКО на сиденья с помощью 3-точечных ремней или 3-точечных ремней + крепления ISOFIX!

НЕЛЬЗЯ ИСПОЛЬЗОВАТЬ НА СИДЕНЬЯХ С 2-ТОЧЕЧНЫМИ РЕМНЯМИ!

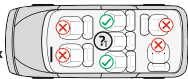

Характеристики

Изображение А

1. Подголовник

2. Направляющая ремня

3. Спинка

4. Сиденье

5. Механизмы крепления системы FIX (наконечники)

6. Кнопка разблокировки системы FIX

7. Механизм регулировки высоты подголовника.

8. Обивка

9. Направляющие ISOFIX

УСТАНОВКА КРЕСЛА ДЛЯ РОСТА 100–150 СМ С ПОМОЩЬЮ 3-ТОЧЕЧНОГО РЕМНЯ БЕЗОПАСНОСТИ АВТОМОБИЛЯ + КРЕПЛЕНИЕ ISOFIX

ПРИМЕЧАНИЕ: при использовании системы ISOFIX направляющие втулки можно вставить в крючки ISOFIX автомобиля (Рис. 1).

Шаг 1. Нажмите кнопки на механизмах крепления ISOFIX и сдвиньте направляющие вперед (Рис. 2).

Шаг 2. Установите детское кресло на сиденье автомобиля; оно должно быть ориентировано по ходу движения автомобиля.

Шаг 3. Прижмите механизмы крепления ISOFIX непосредственно к металлическим крючкам автомобиля до щелчка (Рис. 3). Убедитесь, что детское кресло надежно закреплено.

Шаг 4. Регулировка и фиксация подголовника: посадите ребенка в кресло (Рис. 4). Поднимите и удерживайте механизм, затем отрегулируйте подголовник в нужное положение (Рис. 5, 6). Отпустите механизм, чтобы зафиксировать подголовник.

Шаг 5. Пропустите плечевой ремень через направляющую подголовника и через плечо ребенка (но подальше от его шеи). Возьмитесь за поясной ремень и проведите его по нижней стороне подлокотников и над коленями, затем застегните его в пряжке автомобиля до щелчка (Рис. 7/8).

Шаг 6. Убедитесь, что ремень правильно расположен и не перекручен.

УСТАНОВКА ДЛЯ РОСТА 100–150 СМ С ПОМОЩЬЮ 3-ТОЧЕЧНОГО РЕМНЯ ПО ХОДУ ДВИЖЕНИЯ

Верните обратно наконечники ISOFIX в основание детского кресла (Рис. 9).

Шаг 1. Установите детское кресло на сиденье автомобиля в положении «по ходу движения» (Рис. 10).

Шаг 2. Посадите ребенка в детское кресло. Отрегулируйте и зафиксируйте подголовник (Рис. 5/6).

Шаг 3. Пропустите плечевой ремень через направляющую подголовника и через плечо ребенка (но подальше от его шеи). Расположите поясной ремень на нижней стороне подлокотников детского кресла и над коленями ребенка (Рис. 11). Застегните ремень в пряжке автомобиля до щелчка, убедитесь, что ремень зафиксирован в пряжке (Рис. 12).

Снятие обивки: снимите обивку с подголовника (Рис. 13). Отстегните и снимите обивку с детского кресла (Рис. 14, 15).

Складывание спинки для транспортировки: поднимите и удерживайте механизм, расположенный на спинке над линией пересечения сиденья и спинки. Убедитесь, что фиксатор разблокирован, затем сдвиньте спинку вперед, пока она полностью не сложится.

Раскладывание спинки: поднимите и удерживайте механизм, затем выпрямите спинку назад и отпустите механизм; убедитесь, что спинка зафиксирована.

ИНСТРУКЦИИ ПО СТИРКЕ

1. Автокресло можно чистить прохладной водой с мылом. Не использовать агрессивные чистящие средства, такие как абразивы или растворители.

2. Обивку следует стирать вручную при температуре не выше 30°C. Не сушить в сушильной машине. Высушить обивку естественным путем.

3. Пластиковые детали можно чистить влажной тканью. Не использовать абразивы.

VAŽNO! ČUVAJTE RADI BUDUĆE UPOTREBE! PAŽLJIVO PROČITAJTE PRE UPOTREBE!



Uputstvo za upotrebu se mora čuvati do kraja veka trajanja univerzalnog bezbednosnog sistema za decu!

Važna bezbednosna uputstva!

- 1. PAŽNJA!** Ovo je napredni i-Size bezbednosni sistem za decu (100-150 cm) . Odobren je prema Uredbi UN-a br. 129 za upotrebu u sedištimu u vozilima usklađenim sa i-Size, kako je navedeno od strane proizvođača vozila u korisničkom priručniku vozila. U slučaju sumnje, konsultujte proizvođača naprednog bezbednosnog sistema za decu ili prodavca.
- 2. PAŽNJA!** Tvrdi delovi i plastični delovi naprednog bezbednosnog sistema za decu moraju biti postavljeni i postavljeni tako da kada motorno vozilo je u normalnom radu, ne mogu se zarobiti kliznim sedištem ili vratima vozila.
- 3. PAŽNJA!** Svi pojasevi koji pričvršćuju sistem za sigurnost samog vozila moraju biti zategnuti, svi pojasevi koji vezuju dete moraju biti prilagođeni telu deteta. Pojasevi ne bi trebalo da se uvijaju.
- 4. PAŽNJA!** Izuzetno je važno osigurati da se krilni pojas koristi nisko kako bi karlica bila bezbedno pričvršćena.
- 5. PAŽNJA!** Preporučuje se da se uređaj zameni kada je bio izložen destruktivnom mehaničkom naprezanju u nesreći.
- 6. PAŽNJA!** Opasno je praviti izmene ili dodatke na uređaju bez odobrenja organa za odobrenje tipa. Postoji opasnost ako se ne poštuju tačno uputstva za montažu proizvođača bezbednosnog sistema za decu.
- 7. PAŽNJA!** Kada stolica nije opremljena tekstilnom presvlakom, treba je držati dalje od sunčeve svetlosti, jer bi inače mogla biti prevruća za dečiju kožu.
- 8. PAŽNJA!** ! Ne ostavljajte decu bez nadzora u naprednom bezbednosnom sistemu za decu.
- 9. PAŽNJA!** Propisno obezbedite svaki prtljag ili druge predmete koji mogu da izazovu povrede u slučaju sudara!
- 10. PAŽNJA!** Ne koristite napredni bezbednosni sistem za decu bez poklopca!
- 11. PAŽNJA!** Nemojte zameniti poklopac naprednog bezbednosnog sistema za decu nečim drugim osim onim koje preporučuje proizvođač, pošto je poklopac sastavni deo performansi bezbednosnog sistema za decu.
- 12. PAŽNJA!** Povremeno proveravajte da li su pojasevi istrošeni, obraćajući posebnu pažnju na tačke pričvršćivanja, štitnike i uređaje za podešavanje!
- 13. PAŽNJA!** Čuvajte dečije sedišta na bezbednom mestu van domašaja dece kada se ne koristi. Izbegavajte postavljanje teških predmeta na stolicu. Ne dozvolite da vaše auto sedišta dođe u kontakt sa korozivnim materijama kao što je kiselina iz akumulatora.

14. PAŽNJA! Ne ostavljajte svoje dete u ovom sigurnosnom sedištu na duži vremenski period. Tokom dugih putovanja, pravite više pauza i sklonite dete sa sigurnosnog sedišta.

15. PAŽNJA! Slike na naslovnoj strani i unutar uputstava su na primer i mogu se razlikovati od stvarnog proizvoda.

16. PAŽNJA! Pre prve upotrebe proizvoda, uklonite sa njega sve reklamne materijale, kao i uređaje koji se koriste za njihovo pričvršćivanje na proizvod.

17. PAŽNJA! Nemojte koristiti napredni bezbednosni sistem za decu ako je „položaj kopče“ pojasa za odrasle na glavnim kontaktnim tačkama sedišta nezadovoljavajući, molimo kontaktirajte proizvođača ako ste u nedoumici.

18. PAŽNJA! Nemojte koristiti druge kontaktne tačke osim onih koje su opisane u uputstvima i označene na naprednom bezbednosnom sistemu za decu, molimo kontaktirajte proizvođača u slučaju sumnje.

19. PAŽNJA! Nemojte koristiti ovaj sistem za osiguravanje dece kod kuće.

20. PAŽNJA! Metode čišćenja sistema za osiguravanje dece date su u uputstvu za upotrebu. Pažljivo pročitajte.

ECE R129/03

VRSTA UTVRĐENIH SIGURNOSNIH POJASEVA KOJE TREBA DA IMATE U AUTOMOBILU

1. Kada koristite sedišta automobila za opseg visine od 100-150 cm, može se instalirati SAMO u pravcu kretanja automobila koristeći:

- A - Sigurnosni pojas u kolima - Dijagonalni pojas
- B - Sigurnosni pojas u kolima - Krilni pojas
- C - ISOFIX dodaci

1. ISOFIX dodaci + pojasevi sa tri tačke ili
2. Pojasevi u tri tačke

? Mogućnost ugradnje SAMO na sedištima sa pojasevima SA POJASEVIMA SA 3 TAČKE ili pojasevima sa 3 tačke + ISOFIX dodacima !!

NE MOŽE SE KORISTITI NA SEDIŠTIMA SA POJASEVIMASAU 2 TAČKE!

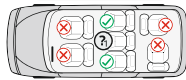

Karakteristike

Slika A

1. Naslon za glavu
2. Vodič za pojas
3. Povratak
4. Sedište
5. Mehanizmi za hvatanje sistema FIX (saveti)
6. Dugme za oslobađanje sistema FIX
7. Mehanizam za podešavanje visine naslona.
8. Tapacir
9. ISOFIX vodiči

MONTAŽA SEDIŠTA ZA VISINU OD 100-150 CM SA 3-tačkovim sigurnosnim pojasem za vozilo + ISOFIX priključak

NAPOMENA: Kada koristite ISOFIX sistem, vodilice se mogu umetnuti u ISOFIX kuke automobila (Slika 1).

Korak 1. Pritisnite dugmad na ISOFIX hvataljkama i gurnite šine napred (Slika 2).

Korak 2. Postavite dečije sedište na sedišta automobila, treba da bude orijentisano u pravcu kretanja automobila.

Korak 3. Pritisnite ISOFIX stezne mehanizme direktno na metalne kuke automobila dok se ne čuje "klik" (Slika 3). Uverite se da je dečije sedište sigurno pričvršćeno.

Korak 4. Podešavanje i fiksiranje naslona za glavu - stavite dete u sedišta (slika 4). Podignite i držite mehanizam, a zatim ga podesite u željeni položaj (Slika 5,6). Otpustite mehanizam za fiksiranje naslona.

Korak 5. Provucite rameni pojas kroz vodič za naslon za glavu pored ramena deteta (ali dalje od vrata deteta). Uхватite abdominalni pojas i pređite ga preko donje strane naslona za ruke i preko krila, a zatim ga pričvrstite u kopču automobila dok se ne čuje "klik" (Slika 7/8).

Korak 6. Uverite se da je pojas pravilno umetnut, a ne uvrnut.

MONTAŽA OD 100 - 150 CM SA POJASOM SA 3 TAČKE U PRAVCU PUTOVANJA

Vratite ISOFIX papučice u podnožje dečijeg sedišta (Slika 9).

Korak 1. Postavite dečije sedišta na sedišta automobila u položaj "okrenut prema napred" (Slika 10).

Korak 2. Postavite dete u dečije sedišta. Podešavanje i fiksiranje naslona za glavu (Slika 5/6).

Korak 3. Prođite rameni pojas kroz vodič za naslon za glavu i pored ramena deteta (ali dalje od vrata deteta). Postavite abdominalni pojas na donju stranu naslona za ruke dečijeg sedišta i iznad krila deteta (Slika 11). Pričvrstite pojas u kopči automobila dok se ne čuje "klik", uverite se da je pojas zaključan u kopči (Slika 12).

Uklanjanje presvlake: Skinite presvlake sa naslona za glavu (Slika 13). Otkopčajte i izvucite presvlake iz dečijeg sedišta (Slika 14, 15).

Sklapanje transportnog naslona: podignite i držite mehanizam koji se nalazi na leđima iznad linije preseka između sedišta i naslona. Proverite da li je brava otpuštena, a zatim gurnite naslon napred dok se potpuno ne preklopi.

Rasklopite naslon – podignite i držite mehanizam, a zatim poravnajte naslon unazad i otpustite mehanizam, proverite da li je naslon fiksiran.

UPUTSTVO ZA PRANJE

1. Auto sedišta se može čistiti mlakom vodom i sapunom. Nemojte koristiti agresivna sredstva za čišćenje kao što su abrazivi ili razređivači.

2. Presvlake moraju da se peru ručno na maksimalnoj temperaturi od 30 ° C. Nemojte ga stavljati u sušač. Ostavite da se presvlake prirodno osuši.

3. Plastični delovi se mogu čistiti vlažnom krpom. Nemojte koristiti abrazivna sredstva.

IMPORTANT ! PĂSTRAȚI PENTRU REFERINȚE VIITOARE. CITIȚI CU ATENȚIE ÎNAINTE DE UTILIZĂRE !

Instrucțiunile de utilizare trebuie păstrate pe durata perioadei întregi a viață a sistemului pentru siguranța copiilor!

Instrucțiuni de siguranță importante !

- 1. ATENȚIE !** Acesta este un sistem avansat pentru siguranța copiilor i-Size (100-150 cm). Acesta este aprobat conform Regulii nr. 129 ONU de utilizat în scaune din mijloacele de transport, compatibile cu i-Size, conform specificațiilor producătorilor de vehicule în manualul de utilizare al vehiculului. În caz de îndoială, consultați producătorul sistemului avansat pentru siguranța copiilor sau vânzătorul.
- 2. ATENȚIE !** Piesele dure și cele din plastic ale sistemului avansat pentru siguranța copiilor trebuie să fie amplasate și instalate astfel încât, atunci când autovehiculul este în funcționare normală, să nu poată fi prinse de scaune glisante sau de ușile vehiculului.
- 3. ATENȚIE !** Toate centurile care fixează sistemul de siguranță pe vehicul trebuie să fie întinse, toate centurile care rețin copilul trebuie reglate în funcție de corpul copilului. Centurile nu trebuie răsucite.
- 4. ATENȚIE !** Este extrem de important să vă asigurați că centura de abdomen este folosită jos, astfel încât bazinul să fie bine prins.
- 5. ATENȚIE !** Se recomandă înlocuirea dispozitivului atunci când a fost supus unei solicitări mecanice distructive într-un accident.
- 6. ATENȚIE !** Este periculos să aduceți modificări sau completări la dispozitiv fără aprobarea autorității de omologare de tip. Există pericol dacă instrucțiunile de instalare furnizate de producătorul sistemului pentru siguranța copiilor nu sunt respectate întocmai.
- 7. ATENȚIE !** În cazul în care scaunul nu este echipat cu husă textilă, acesta trebuie ținut departe de razele solare, altfel ar putea fi prea fierbinte pentru pielea copilului.
- 8. ATENȚIE !** Nu lăsați copiii nesupravegheați în sistemul avansat pentru siguranța copiilor.
- 9. ATENȚIE !** Asigurați în mod corespunzător orice bagaj sau alte obiecte care ar putea provoca vătămări în cazul unei coliziuni!
- 10. ATENȚIE !** Nu utilizați sistemul avansat pentru siguranța copiilor fără acoperirea acesteia!
- 11. ATENȚIE !** Nu înlocuiți husa sistemului avansat pentru siguranța copiilor cu altceva decât cea recomandată de producător, deoarece husa face parte integrantă a performanței sistemului de siguranță .
- 12. ATENȚIE!** Verificați periodic curelele pentru semne de uzură, acordând o atenție deosebită punctelor de ancorare, apărătoarelor și dispozitivelor de reglare !
- 13. ATENȚIE!** Păstrați scaunul pentru copii într-un loc sigur, departe de îndemâna copiilor, atunci când nu este utilizat. Evitați așezarea unor obiecte grele pe scaun. Nu lăsați scaunul dvs. de mașină să intre în contact cu substanțe corozive, cum ar fi acidul bateriei.
- 14. ATENȚIE!** Nu lăsați copilul în acest scaun de siguranță pentru o perioadă lungă de timp. În timpul călătoriilor lungi, luați mai multe pauze și scoateți copilul de pe scaunul de siguranță.
- 15. ATENȚIE!** Imaginile de pe pagina de titlu și din interiorul instrucțiunilor sunt de exemplu și ar putea diferi de produsul real.

16. ATENȚIE! Înainte de prima utilizare a produsului, îndepărtați din acesta toate materialele publicitare, precum și dispozitivele folosite pentru a le atașa la produs.

17. ATENȚIE! Nu utilizați sistemul avansat pentru siguranța copiilor dacă „poziția cataramei” pentru centura de siguranță pentru adulți este nesatisfăcătoare la punctele principale de contact ale scaunului, vă rugăm să contactați producătorul dacă aveți îndoieli.

18. ATENȚIE! Nu utilizați alte puncte de contact altele decât cele descrise în instrucțiuni și marcate pe sistemul avansat pentru siguranța copiilor, vă rugăm să contactați producătorul în caz de îndoială.

19. ATENȚIE! Nu folosiți acest sistem pentru siguranța copiilor acasă.

20. ATENȚIE! Metodele de curățare a sistemului pentru siguranța copiilor sunt prezentate în manualul de utilizare. Vă rugăm să citiți cu atenție.

ECE R129/03

TIPUL CENTURILOR AFIRMATE PE CARE TREBUIE SĂ ȘE AVEȚI ÎN MAȘINA

1. Când folosiți scaunul auto pentru intervalul de înălțime de 100-150 cm, acesta poate fi instalat DOAR orientat cu fața direcției de mers a automobilului cu ajutorul următoarelor:

A – Centură de siguranță a automobilului - Centură diagonală

B - Centură de siguranță a automobilului - Centură deasupra abdomenului

C - ISOFIX accesori

1. ISOFIX accesorii + centuri cu trei puncte sau

2. Centuri cu trei puncte

? **Possibilitate de instalare DOAR pe scaune dotate cu CENTURI CU 3 PUNCTE sau centuri cu 3 puncte + ISOFIX accesorii !!**

NU POATE FI FOLOSIT PE SCAUNE CU CENTURI CU 2 PUNCTE !



Caracteristici

Imagine A

1. Tetieră

2. Ghidaj centură

3. Spătar

4. Scaun

5. Mecanisme de fixare a sistemului FIX (vârfuri)

6. Buton pentru eliberare a sistemului FIX

7. Mecanism de reglare a înălțimii tetierei.

8. Tapițerie

9. Ghidaje ISOFIX

INSTALAREA SCAUNULUI PENTRU ÎNĂLȚIMEA 100-150 CM cu centură de siguranță a automobilului cu fixare în 3 puncte + fixare ISOFIX

NOTĂ: La utilizarea sistemului ISOFIX, manșoanele de ghidare pot fi introduse în cârligele ISOFIX ale vehiculului. (Imagine 1).

Pasul 1. Apăsăți butoanele mecanismelor de blocare ISOFIX și glisați șinele înainte. (Imagine 2).

Pasul 2. Așezați scaunul pentru copii pe scaunul auto, acesta trebuie să fie orientat în sensul de mers al automobilului.

Pasul 3. Apăsăți mecanismele de fixare ISOFIX direct pe cârligele metalice ale vehiculului până când auziți un „Clic” (Imagine 3). Asigurați-vă că scaunul pentru copii este bine fixat.

Pasul 4. Reglarea și fixarea tetierei - așezați copilul în scaun (Imagine 4). Ridicați și țineți apăsat mecanismul, apoi reglați-l în poziția dorită (Imagine 5,6). Eliberați mecanismul pentru a bloca tetiera.

Pasul 5. Dirijați cureaua de umăr prin ghidajul tetierei de-a lungul umărului copilului (dar departe de gâtul acestuia). Prindeți cureaua de abdomen și treceți-o pe sub cotiere și peste poala copilului, apoi fixați-o în catarama vehiculului până auzi un „clic” (Imagine 7/8).

Pasul 6. Asigurați-vă că centura este instalată corect și nu este răsucită.

INSTALARE 100 - 150 CM CU CENTURĂ CU FIXARE ÎN 3 PUNCTE CU ORIENTARE ÎN SENSUL DE MERS AL AUTOMOBILULUI

Reatașați vârfurile ISOFIX la suportul scaunului pentru copii (Imagine 9).

Pasul 1. Așezați scaunul pentru copii pe scaunul auto în poziția orientată „în sensul de mers” (Imagine 10).

Pasul 2. Așezați copilul în scaunul pentru copii. Reglarea și fixarea tetierei. (Imagine 5/6)

Pasul 3. Dirijați cureaua de umăr prin ghidajul tetierei de-a lungul umărului copilului (dar departe de gâtul acestuia). Poziționați cureaua de abdomen și treceți-o pe sub cotierele scaunului pentru copii și peste poala copilului (Imagine 11). Fixați centura în catarama vehiculului până când auziți un „clic”, Asigurați-vă că centura este fixată în catarama (Imagine 12).

Scoaterea tapițeriei: Scoateți tapițeria de pe tetieră (Imagine 13). Desfaceți și trageți tapițeria de pe scaunul pentru copii (Imagine 14, 15).

Plierea spătarului pentru transportare: ridicăți și țineți mecanismul situat pe spate, deasupra liniei de intersecție dintre scaun și spătar. Asigurați-vă că blocarea este eliberată, apoi împingeți spătarul înainte până când este complet pliat.

Desfacerea spătarului – ridicăți și țineți mecanismul, apoi îndreptați spătarul în spate și eliberați mecanismul, asigurați-vă că spătarul este fixat.

INSTRUCȚIUNI DE SPĂLARE

1. Scaunul auto poate fi curățat cu apă caldă și săpun. Nu utilizați agenți de curățare agresivi, cum ar fi abrazivi sau diluanți.

2. Tapițeria trebuie spălată manual la o temperatură de maxim 30°C. Nu o puneți în uscător. Lăsați tapițeria să se usuce natural.

3. Piese din plastic pot fi curățate cu o cârpă umedă. Nu folosiți agenți abrazivi.

Îndepărtarea tapițeriei: Îndepărtați tapițeria scaunului în felul ilustrat în Imagine 14.

BELANGRIJK! BEWAAR VOOR TOEKOMSTIG GEBRUIK. LEES AANDACHTIG VOORDAT U HET PRODUCT GEBRUIKT!

NL

De gebruikshandleiding moet gedurende de gehele levensduur van het universele kinderbeveiligingssysteem worden bewaard!

Belangrijke veiligheidsinstructies!

- 1. AANDACHT!** Dit is een geavanceerd kinderbeveiligingssysteem i-Size (100-150 cm). Het is goedgekeurd onder het Reglement nr. 129 van de VN voor gebruik in compatibele zitplaatsen i-Size zoals gespecificeerd door de voertuigfabrikanten in de gebruikershandleiding van het voertuig. Raadpleeg bij twijfel de fabrikant of de handelaar van het geavanceerde kinderbeveiligingssysteem.
- 2. AANDACHT!** De harde details en kunststofonderdelen van het geavanceerde kinderbeveiligingssysteem moeten zodanig worden geplaatst en gemonteerd zodat ze bij een normale werking van het voertuig niet door een verschuifbare stoel of door een deur van het voertuig bekneld raken.
- 3. AANDACHT!** Alle gordels waarmee het beveiligingssysteem aan het voertuig wordt bevestigd, moeten strak staan, alle gordels waarmee het kind vast wordt gemaakt, moeten zijn aangepast aan het lichaam van het kind. De gordels mogen niet gedraaid zijn.
- 4. AANDACHT!** Het is uiterst belangrijk dat de heupgordel laag wordt gebruikt, zodat het bekken stevig vastzit.
- 5. AANDACHT!** Het wordt aanbevolen het toestel te vervangen wanneer het bij een ongeval aan vernietigende mechanische belasting is blootgesteld.
- 6. AANDACHT!** Het is gevaarlijk om zonder toestemming van de typegoedkeuringsinstantie wijzigingen of toevoegingen aan het toestel aan te brengen. Er kan gevaar ontstaan als de montage instructies van de fabrikant van het kinderbeveiligingssysteem niet nauwkeurig worden opgevolgd.
- 7. AANDACHT!** Als het stoeltje niet is voorzien van een textielbekleding, moet het niet aan zonlicht worden blootgesteld. Rechtsreeks zonlicht kan namelijk te heet voor de kinderhuid zijn.
- 8. AANDACHT! !** Laat kinderen niet zonder toezicht achter in een geavanceerd kinderbeveiligingssysteem.
- 9. AANDACHT! !** Zorg ervoor dat bagage en andere voorwerpen die bij een botsing letsel kunnen veroorzaken, goed zijn vastgemaakt!
- 10. AANDACHT!** Gebruik het geavanceerde kinderbeveiligingssysteem niet zonder zijn hoes!
- 11. AANDACHT!** Vervang de hoes van het geavanceerde kinderbeveiligingssysteem niet door een andere hoes, tenzij deze door de fabrikant is aanbevolen. De hoes maakt namelijk een integraal onderdeel uit van de prestatiekenmerken van het beveiligingssysteem.
- 12. AANDACHT!** Controleer periodiek de gordels op slijtage. Let vooral op de bevestigingspunten, de beschermingen en de verstelinrichtingen!
- 13. AANDACHT!** Als u het kinderbeveiligingssysteem niet gebruikt, berg het dan op een veilige plaats op, buiten het bereik van kinderen. Plaats geen zware voorwerpen op het stoeltje. Zorg ervoor dat uw autostoeltje niet in contact komt met bijtende stoffen zoals accuzuur.

14. AANDACHT! Laat uw kind niet gedurende langere tijd in dit kinderstoeltje achter. Maak tijdens lange reizen vaker pauzes en haal het kind uit het kinderstoeltje.

15. AANDACHT! De afbeeldingen op de titelpagina en in de handleiding zijn ter illustratie en kunnen afwijken van het daadwerkelijke product.

16. AANDACHT! Verwijder vóór het eerste gebruik van het product al het reclamemateriaal en de inrichtingen waarmee het reclamemateriaal aan het product is bevestigd.

17. AANDACHT! Gebruik het geavanceerde kinderbeveiligingssysteem niet als de positie van de gesp van de veiligheidsgordel voor volwassenen ten opzichte van de belangrijkste contactpunten van de stoel niet correct blijkt te zijn. Neem bij twijfel contact op met de fabrikant.

18. AANDACHT! Gebruik geen andere contactpunten dan deze die beschreven zijn in de instructies en die aangegeven zijn op het geavanceerde kinderbeveiligingssysteem. Neem bij twijfel contact op met de fabrikant.

19. AANDACHT! Gebruik dit kinderbeveiligingssysteem niet thuis.

20. AANDACHT! De methoden voor het reinigen van het kinderbeveiligingssysteem staan in de gebruikershandleiding. Gelieve deze aandachtig te lezen.

ECE R129/03

DE GOEKEURDE GORDELS DIE IN DE AUTO AANWEZIG MOETEN ZIJN

1. Als u het autostoeltje gebruikt voor een kind dat tussen 100 en 150 cm hoog is, mag het stoeltje **ENKEL** in de voorwaartse richting worden gemonteerd met behulp van:

A - Veiligheidsgordel van de auto - Diagonale gordel

B - Veiligheidsgordel van de auto - Heupgordel

C - ISOFIX-uitrustingen

1. ISOFIX-uitrustingen + driepuntsgordels of

2. Driepuntsgordels

? Mogelijkheid tot montage **ENKEL** op stoelen die **MET 3-PUNTSGORDELS** of met 3-puntsgordels + ISOFIX-uitrustingen zijn uitgerust !

HET GEBRUIK OP STOELN MET 2-PUNTSGORDELS IS NIET TOEGESTAAN!



Kenmerken Afbeelding A

1. Hoofdsteun
2. Gordelgeleider
3. Rugleuning
4. Zitting

5. FIX-bevestigingsmechanismen (uiteinden)
6. Knop voor ontgrendeling van het FIX-systeem
7. Mechanisme voor het verstellen van de hoogte van de rugleuning.
8. Bekleding
9. ISOFIX-geleiders

MONTAGE VAN HET STOELTJE VOOR EEN GEWICHT 100-150 CM met een 3- puntsgordel van het voertuig + ISOFIX-bevestiging

OPMERKING: Bij gebruik van het ISOFIX-systeem kunnen de-geleidingsbussen in de ISOFIX-haken van het voertuig worden gestoken (Afbeelding 1).

Stap 1. Druk op de knoppen van de ISOFIX-bevestigingsmechanismen en schuif de rails naar voren (Afbeelding 2).

Stap 2. Plaats het kinderstoeltje op de autostoel, het moet in voorwaarts gericht zijn.

Stap 3. Druk de ISOFIX-bevestigingsmechanismen rechtstreeks op de metalen haken van het voertuig totdat u een klikgeluid hoort (Afbeelding 3). Zorg ervoor dat het autostoeltje goed is bevestigd.

Stap 4. De hoofdsteun verstellen en bevestigen - plaats het kind in het stoeltje (Afbeelding 4). Til het mechanisme op, houd het vast en zet het op de gewenste positie (Afbeelding 5,6). Laat het mechanisme los om de rugleuning te vergrendelen.

Stap 5. Leid de veiligheidsgordel door de hoofdsteungeleider en over de schouder van het kind (maar weg van de nek van het kind). Neem de heupgordel, vast leid deze onder de armleningen en over zijn schoot en bevestig hem vervolgens in de gesp van het voertuig totdat hij vastklikt (Afbeelding 7/8).

Stap 6. Zorg ervoor dat de gordel correct is geplaatst en niet gedraaid is.

MONTAGE VAN 100 - 150 CM MET 3-PUNTSGORDEL VOORWAARTS GERICHT

Plaats de ISOFIX-uiteinden aan de basis van het kinderstoeltje (Afbeelding 9).

Stap 1. Plaats het autostoeltje op de autostoel voorwaarts gericht (Afbeelding 10).

Stap 2. Plaats het kind in het stoeltje. De hoofdsteun verstellen en vergrendelen (Afbeelding 5/6).

Stap 3. Leid de veiligheidsgordel door de hoofdsteungeleider en over de schouder van het kind (maar weg van de nek van het kind). Plaats de heupgordel aan de onderkant van de armleningen van het autostoeltje en over de schoot van het kind (Afbeelding 11). Maak de gordel vast in de voertuiggesp totdat u een klikgeluid hoort. Zorg ervoor dat de gordel goed in de gesp is vergrendeld (Afbeelding 12).

De bekleding verwijderen: Verwijder de bekleding van de hoofdsteun (Afbeelding 13). Maak de bekleding los en verwijder ze van het kinderstoeltje (Afbeelding 14, 15).

De rugleuning voor vervoer opvouwen: Til het mechanisme, dat boven de snijlijn tussen de zitting en de rugleuning is bevestigd, en hou het vast. Zorg ervoor dat de vergrendeling ontgrendeld is en duw vervolgens de rugleuning naar voren totdat deze volledig is neergeklapt.

De rugleuning uitvouwen – til het mechanisme op en houd het vast, strek vervolgens de rugleuning naar achteren en laat het mechanisme los. Zorg ervoor dat de rugleuning vergrendeld is.

WASINSTRUCTIES:

1. Het autostoeltje kan met lauw water en zeep worden gereinigd. Gebruik geen agressieve reinigingsmiddelen zoals schuurmiddelen of verdunner.
2. De bekleding moet met de hand op een maximale temperatuur van 30°C gewassen worden. Niet in de droogtrommel drogen. Laat de bekleding op een natuurlijke wijze drogen.
3. De kunststofonderdelen kunnen met een vochtige doek worden gereinigd. Gebruik geen schuurmiddelen.

E RËNDËSISHME! RUANI PËR REFERENCA NË TË ARDHMEN. LEXONI ME KUJDES PËRPARA PËRDORIMIT!



Udhëzimi i përdorimit duhet të ruhet për tërë periudhën jetësore të sistemit universal të sigurimit të fëmijëve!

Udhëzimet e rëndësishme për siguri!

- 1.KUJDES!** Ky është një sistem i avancuar i mbajtjes së sigurt të fëmijëve i-Size (100-150 cm). Është miratuar sipas Rregullores së OKB-së nr. 129 për përdorim të ndenjëseve të automjeteve në përputhje me i-Size, siç specifikohet nga prodhuesit e automjeteve në manualin e përdorimit të automjetit. Në rast dyshimi, konsultohuni me prodhuesin e sistemit të avancuar të mbajtjes së sigurt të fëmijëve ose me shitësin.
- 2.KUJDES!** Detajet e forta dhe pjesët plastike të sistemit të avancuar të mbajtjes së fëmijëve duhet të vendosen dhe të montohen në mënyrë që kur mjeti motorik është në funksionim normal, ata të mos bllokohen nga ndenjësjja e lëvizshme ose nga dera e automjetit.
- 3.KUJDES!** Të gjithë rripat që mbajnë sistemin e fiksimit në automjet duhet të jenë të tendosur, të gjithë rripat që mbajnë fëmijën duhet të rregullohen sipas trupit të fëmijës. Rripat nuk duhet të jenë të përdredhur.
- 4.KUJDES!** Është jashtëzakonisht e rëndësishme të siguroheni që rripi i prehrit të përdoret poshtë, në mënyrë që legeni të jetë i fiksuar mirë.
- 5.KUJDES!** Rekomandohet që pajisja të zëvendësohet kur i është nënshtruar mbingarkimit mekanik shkatërrues në një aksident.
- 6.KUJDES!** Është e rrezikshme të bëni ndryshime ose shtesa në pajisje pa miratimin e autoritetit të miratimit të tipit. Ekziston rrezik nëse udhëzimet e montimit të dhëna nga prodhuesi i sistemit të mbajtjes së sigurt të fëmijëve nuk ndiqen saktësisht.
- 7.KUJDES!** Kur karrigia nuk është e pajisur me mbulesë tekstile, ajo duhet të mbahet larg rrezeve të diellit, pasi në të kundërt mund të jetë shumë e nxehtë për lëkurën e fëmijës.
- 8.KUJDES!** Mos i lini fëmijët pa mbikëqyrje në sistemin e avancuar të mbajtjes së sigurt të fëmijëve.
- 9.KUJDES!** Lidhni mirë çdo bagazh ose sende të tjera që mund të shkaktojnë lëndime në rast aksidenti!
- 10.KUJDES!** Mos përdorni sistemin e avancuar të mbajtjes së sigurt të fëmijëve pa mbulesën e tij!
- 11.KUJDES!** Mos e zëvendësoni mbulesën e sistemit të avancuar për mbajtjen e sigurt të fëmijëve me asgjë tjetër përveç asaj të rekomanduar nga prodhuesi, pasi mbulesa është një pjesë përbërëse e karakteristikave funksionale të sistemit të sigurimit.
- 12.KUJDES!** Kontrolloni periodikisht rripat nëse janë të konsumuar, duke i kushtuar vëmendje të veçantë pikave të kapjes, pajisjeve mbrojtëse dhe rregulluese!
- 13.KUJDES!** Mbajeni karrigen e fëmijës në një vend të sigurt jashtë mundësive të fëmijëve kur nuk është në përdorim. Shmangni vendosjen e objekteve të rënda në karrige. Mos lejoni që ndenjësjja e makinës suaj të vihet në kontakt me substanca korrozive si acidi i baterisë.
- 14.KUJDES!** Mos e lini fëmijën tuaj në këtë ndenjëse sigurie për një periudhë të gjatë kohore. Gjatë udhëtimeve të gjata, bëni më shumë pushime dhe hiqni fëmijën nga ndenjësjja e sigurisë.

15.KUJDES! Imazhet në faqen e titullit dhe brenda në udhëzimet janë për shembull dhe mund të ndryshojnë nga produkti i vërtetë.

16.KUJDES! Përpara përdorimit të parë të produktit, hiqni prej tij të gjitha materialet reklamuese, si dhe pajisjet e përdorura për t'i lidhur ato me produktin.

17.KUJDES! Mos përdorni sistemin e avancuar të mbajtjes së sigurt të fëmijëve nëse "pozicioni i kapëses" për rripin e sigurimit të të rriturve në pikat kryesore të kontaktit të ndenjës nuk është i mirë, ju lutemi kontaktoni me prodhuesin nëse keni dyshime.

18.KUJDES! Mos përdorni pika të tjera mbështetëse për kontakt përveç atyre të përshkuara në udhëzime dhe të shënuara në sistemin e avancuar të mbajtjes së sigurt të fëmijëve, ju lutemi kontaktoni me prodhuesin në rast dyshimi.

19. KUJDES! Mos e përdorni këtë sistem sigurimi për fëmijë në shtëpi.

20. KUJDES! Metodat për pastrimin e sistemit të mbajtjes së fëmijëve janë dhënë në manualin e përdorimit. Ju lutemi lexoni me kujdes.

ECE R129/03

LLOJI I RRIPAVE TË MIRATUARA QË DUHET TË KENI NË MAKINË

1. Kur përdorni ulësen për makinë për një lartësi të diapazonit 100-150 cm, ajo mund të instalohet VETËM në drejtim të lëvizjes së makinës me ndihmën e:

A – Rripi i sigurimit të makinës - Rripi diagonal

B - Rripi i sigurimit të makinës - Rripi i prehrit

C - pajisjet ISOFIX

1. Pajisjet ISOFIX + rripa me tre pika ose

2. Rripa me tre pika

? Mundësia e instalimit VETËM në sedilje ME RRIPA 3 PIKE ose rripa 3-pikësh + pajisjet ISOFIX!

NUK MUND TË PËRDOROHET NË SEDILJET ME RRIPA 2 PIKE!



Karakteristikat

Fotoja A

1. Mbështetësja e kokës
2. Udhëzuesi për rripin
3. Mbështetësja
4. Ulësja

5. Mekanizmat e kapjes së sistemit FIX(fundoret)

6. Butoni i lirimit të sistemit FIX

7. Mekanizëm për rregullimin e lartësisë së mbështetëses.

8. Tapiceria

9. Udhëzuesi ISOFIX

**MONTIMI I KARRIGEJE PER LARTESIN E TRUPIT 100-150 CM
me 3 pika – rrip i sigurimit të automjetit + kapjes ISOFIX**

SHËNIM: Kur përdorni sistemin ISOFIX, mëngët udhëzuese mund të futen në grepat ISOFIX të automjetit (Fotoja 1).

Hapi 1. Shtypni butonat në mekanizmat e kapjes ISOFIX dhe rrëshqitni shinat përpara (Fotoja 2).

Hapi 2. Vendoseni ndenjësën e fëmijës në sediljen e makinës, ajo duhet të jetë e orientuar në drejtimin e lëvizjes së automjetit.

Hapi 3. Shtypni mekanizmat e kapjes ISOFIX direkt mbi grepa metalike të automjetit derisa të dëgjoni një "klik" (Fotoja 3). Sigurohuni që ulësja e fëmijës të jetë e fiksuar mirë.

Hapi 4. Rregullimi dhe fiksimi i mbështetëses së kokës - vendoseni fëmijën në ndenjësë (Fotoja 4). Ngrini dhe mbajeni mekanizmin, më pas rregullojeni në pozicionin e dëshiruar (Fotot 5,6). Lëshoni mekanizmin për të kyçur mbështetësen.

Hapi 5. Kaloni rripin e shpatullave përmes udhëzuesit të mbështetëses së kokës përgjatë shpatullës së fëmijës (por larg qafës). Kapeni rripin e prehrit dhe kaloni nën mbështetëset e krahëve dhe mbi prehrin e tij, më pas fiksoni në shtrëngimin e automjetit derisa të dëgjoni një "klikim" (Fotoja 7/8).

Hapi 6. Sigurohuni që rripi të jetë instaluar siç duhet dhe të mos jetë i përdredhur.

MONTIMI NGA 100 - 150 CM ME RRIPI 3 PIKE NË DREJTIM TË LËVIZJES

Ktheni nga ana e kundërt ISOFIX fundoret në bazën e ulëses së fëmijës (Fotoja 9).

Hapi 1. Vendoseni ndenjësën e fëmijës në sediljen e makinës në pozicionin "në drejtim të lëvizjes" (Fotoja 10).

Hapi 2. Vendoseni fëmijën në ndenjësën e fëmijës. Rregullimi dhe fiksimi i mbështetëses së kokës (Fotoja 5/6).

Hapi 3. Kaloni rripin e shpatullave përmes udhëzuesit të mbështetëses së kokës dhe mbi shpatullën e fëmijës (por larg qafës). Vendoseni rripin e prehrit në pjesën e poshtme të krahëve të ulëses së fëmijës dhe mbi prehrin e fëmijës (Fotoja 11).

Kyçni rripin në kapësen e automjetit derisa të dëgjohet një "klikim", sigurohuni që rripi të jetë i kyçur në kapësen (Fotoja 12).

Heqja e tapicerisë: Hiqni tapiceri nga mbështetësi i kokës (Fotoja 13). Zhblokoni dhe tërhiqeni tapiceri nga ulësja e fëmijës (Fotot 14, 15).

Palosja e mbështetëses për transport: ngrini dhe mbani mekanizmin e vendosur në anën e pasme mbi vijën e kryqëzimit midis ulëses dhe mbështetëses. Sigurohuni që bllokimi të jetë liruar, më pas shtypni mbështetësen përpara derisa të paloset plotësisht.

Shpalosja e mbështetëses – ngrini dhe mbajeni mekanizmin, më pas drejtoni mbështetësen mbrapa dhe lëshojeni mekanizmin, sigurohuni që mbështetësja të jetë e fiksuar.

UDHËZIMET PËR LARJE

1. Karrigia e makinës mund të pastrohet me ujë të vakët dhe sapun. Mos përdorni detergjente agresivë si gërryes ose hollues.

2. Tapiceria duhet të lahet me dorë në një temperaturë maksimale prej 30°C. Mos e vendosni në tharëse. Lëreni tapicerinë të thahet natyrshëm.

3. Pjesët plastike mund të pastrohen me një leckë të lagur. Mos përdorni materiale gërryese.

ÖNEMLİ! GELECEKTE BAŞVURMAK ÜZERE SAKLAYIN. KULLANMADAN ÖNCE DİKKATLİCE OKUYUN!

TR

**Kullanım kılavuzu, evrensel çocuk emniyet sisteminin kullanım
ömrü boyunca saklanmalıdır!**

Önemli güvenlik TALİMATLARI!

- 1. DİKKAT!** Bu gelişmiş bir i-Size çocuk koltuğu sistemidir (100-150 cm). Araç üreticilerinin araç kullanım kılavuzunda belirttiği i-Size uyumlu araç oturma pozisyonlarında kullanım için 129 Sayılı BM Düzenlemesi kapsamında onaylanmıştır. Şüphe durumunda gelişmiş çocuk emniyet sisteminin üreticisine veya satıcınıza danışın.
- 2. DİKKAT!** Gelişmiş çocuk emniyet sisteminin sert parçaları ve plastik parçaları, motorlu araç normal çalışırken kayar koltuk veya araç kapısı tarafından sıkışmayacak şekilde yerleştirilmeli ve monte edilmelidir.
- 3. DİKKAT!** Emniyet sistemini araca sabitleyen tüm kemerler gergin olmalı, çocuğu koruyan tüm kemerler çocuğun vücuduna uyacak şekilde ayarlanmalıdır. Kemerler bükülmemelidir.
- 4. DİKKAT!** Kalçanın güvenli bir şekilde sabitlenmesi için kucak kemerinin aşağıdan kullanılmasını sağlamak son derece önemlidir.
- 5. DİKKAT!** Bir kaza sırasında yıkıcı mekanik gerilime maruz kaldığında cihazın değiştirilmesi tavsiye edilir.
- 6. DİKKAT!** Onay kuruluşunun onayı olmadan cihazda değişiklik veya ekleme yapılması tehlikelidir. Çocuk emniyet sistemi üreticisinin sağladığı montaj talimatlarına tam olarak uyulmaması halinde tehlike söz konusudur.
- 7. DİKKAT!** Sandalyede kumaş kaplama bulunmadığında güneş ışığından uzak tutulmalıdır, aksi takdirde çocuğun cildi için çok sıcak olabilir.
- 8. DİKKAT!** Çocukları gelişmiş çocuk emniyet sistemi içinde gözetimsiz bırakmayın.
- 9. DİKKAT!** Bir çarpışma durumunda yaralanmaya neden olabilecek bagajları veya diğer nesnelere uygun şekilde sabitleyin!
- 10. DİKKAT!** Gelişmiş çocuk emniyet sistemini kılıfı olmadan kullanmayın!
- 11. DİKKAT!** Örtü çocuk koltuğu sisteminin performansının ayrılmaz bir parçası olduğundan, gelişmiş çocuk koltuğu sistemi üretici tarafından tavsiye edilen örtü dışında bir şeyle değiştirmeyin.
- 12. DİKKAT!** Kayışları periyodik olarak kontrol edin aşınma ve yıpranmaya karşı bağlantı noktalarına, korumalara ve ayarlama cihazlarına özellikle dikkat edin!

13. DİKKAT! Çocuk koltuğunu, kullanılmadığı zamanlarda çocukların erişemeyeceği, güvenli bir yerde saklayın. Sandalyenin üzerine ağır nesnelere koymaktan kaçının. Araç koltuğunuzun akü asidi gibi aşındırıcı maddelerle temas etmesine izin vermeyin

14. DİKKAT! Çocuğunuzu bu güvenlik koltuğunda uzun süre bırakmayınız. Uzun yolculuklarda daha fazla mola verin ve çocuğu emniyet koltuğundan alın.

15. DİKKAT! Kapak sayfasındaki ve talimatların içindeki resimler örnektir ve gerçek üründen farklı olabilir.

16. DİKKAT! Ürünü ilk kez kullanmadan önce, tüm reklam materyallerini ve bunları ürüne tutturmak için kullanılan cihazları çıkarın.

17. DİKKAT! Yetişkin emniyet kemerinin koltuğun ana temas noktalarına olan "toka konumu" yetersizse Gelişmiş Çocuk Emniyet Sistemini kullanmayın ; şüpheniz varsa lütfen üreticiyle iletişime geçin.

18. DİKKAT! Talimatlarda açıklananlar ve gelişmiş çocuk emniyet sistemi üzerinde işaretlenenler dışında başka temas noktaları kullanmayın, tereddüt halinde lütfen üreticiyle iletişime geçin.

19. DİKKAT! Bu çocuk emniyet sistemini evde kullanmayın.

20. DİKKAT! Çocuk koltuğu sisteminin temizleme yöntemleri kullanım kılavuzunda verilmiştir. Lütfen dikkatlice okuyunuz.

ECE R129/03

ARACINIZDA OLMASI GEREKEN GÜÇLENDİRİLMİŞ KEMER TÜRLERİ

yükseklik aralığında kullanırken , aşağıdakileri kullanarak **YALNIZCA** aracın hareket yönünde monte edilebilir:

A - Arabanın emniyet kemeri - Çapraz kemer

B - Araç emniyet kemeri - Kucak kemeri

C - ISOFIX cihazları

1. ISOFIX cihazları + üç noktalı kayışlar veya

2. Üç noktalı kayışlar

(?) SADECE 3 NOKTALI KEMERLİ veya 3 noktalı emniyet kemeri + ISOFIX cihazlı koltuklara montaj imkanı! !

2 NOKTALI KEMERLİ KOLTUKLARDA KULLANILMAZ!

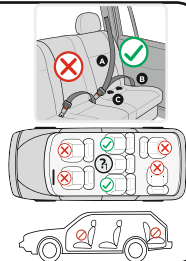

Özellikler

Fotoğraf A

1. Koltuk başlığı
2. Kemer kılavuzu
3. Koltuk
4. Koltuk

5. FIX sistemini sıkıştırma mekanizmaları (uçlar)
6. FIX sistemi serbest bırakma düğmesi
7. Sırtlık yükseklik ayar mekanizması.
8. Döşeme
9. ISOFIX Kılavuzları

100-150 CM BÜYÜME İÇİN SANDALYE MONTAJI

3- arabanın nokta emniyet kemeri + ISOFIX eklentisi

NOT: ISOFIX sistemi kullanıldığında kılavuz burçlar aracın ISOFIX kancalarına takılabilir (Fotoğraf 1).

Adım 1. ISOFIX mandallarının üzerindeki tuşlara basın ve rayları ileri doğru kaydırın (Foto 2).

Adım 2. Çocuk koltuğunu araba koltuğuna yerleştirin, arabanın hareket yönüne doğru yönlendirilmelidir.

Adım 3. ISOFIX bağlantı mekanizmalarını "Tık" sesini duyana kadar doğrudan aracın metal kancalarına bastırın (Fotoğraf 3). Çocuk koltuğunun güvenli bir şekilde sabitlendiğinden emin olun.

Adım 4. Baş desteğinin ayarlanması ve sabitlenmesi - çocuğu koltuğa yerleştirin (Fotoğraf 4). Mekanizmayı kaldırıp tutun, ardından istediğiniz konuma ayarlayın (Foto 5,6). Koltuk arkalığını kilitlemek için mekanizmayı serbest bırakın.

Adım 5. Omuz kemeri baş dayanağı kılavuzundan çocuğun omzunun üzerinden geçirin (ama çocuğun boynundan uzağa doğru). Kucak kemeri alın ve kol dayanaklarının altından ve kucağının üzerinden geçirin, ardından klik sesi duyulana kadar aracın tokasına sabitleyin (Fotoğraf 7/8).

Adım 6. Emniyet kemerinin doğru konumda olduğundan ve bükülmediğinden emin olun.

TRAFİK YÖNÜNE 100 - 150 CM ARASINDA 3 NOKTALI KAYIŞ İLE MONTAJ

ISOFIX kulaklarını çocuk koltuğunun tabanına yerleştirin (Fotoğraf 9).

Adım 1. Çocuk koltuğunu araba koltuğuna yüzü öne bakacak şekilde yerleştirin (Fotoğraf 10).

Adım 2. Çocuğu çocuk koltuğuna yerleştirin. Koltuk başlığının ayarlanması ve sabitlenmesi (Fotoğraf 5/6).

Adım 3. Omuz kemeri baş dayanağı kılavuzundan geçirip çocuğun omzunu geçecek şekilde (ancak çocuğun boynundan uzakta) geçirin. Kucak kemeri çocuk koltuğunun kol dayanaklarının alt kısmına ve çocuğun kucağına yerleştirin (Fotoğraf 11). Kemerini bir "klik" sesi duyuncaya kadar aracın tokasına sabitleyin, kemerin tokaya kilitlendiğinden emin olun (Fotoğraf 12).

Döşemenin çıkarılması: Döşemeyi koltuk başlığından çıkarın (Foto 13). Çocuk koltuğunun döşemesini açın ve çekin (Fotoğraf 14, 15).

Taşıma için koltuk arkalığının katlanması: Koltuk ve sırtlık arasındaki kesişme çizgisinin üzerinde, arka tarafta bulunan mekanizmayı kaldırın ve tutun. Kilidin serbest bırakıldığından emin olun ve ardından koltuk arkalığını tamamen katlanana kadar ileri doğru itin.

Koltuk arkalığının katlanması - mekanizmayı kaldırın ve tutun, ardından koltuk arkalığını düzleştirin ve mekanizmayı bırakın, koltuk arkalığının sabitlendiğinden emin olun.

YIKAMA TALİMATLARI

1. Oto koltuğu ılık su ve sabunla temizlenebilir. Aşındırıcı veya tiner gibi agresif temizlik maddeleri kullanmayın .
2. Döşeme kumaşını maksimum 30°C sıcaklıkta elde yıkanmalıdır. Kurutucuya koymayın. Döşeme kumaşını doğal olarak kurumasını bekleyin.
3. Plastik parçalar nemli bir bezle temizlenebilir. Aşındırıcılar kullanmayın .

KULLANIM VE NAKLİYE SIRASINDA DİKKAT EDİLECEK UNSURLAR

1-Taşıma ve nakliye sırasında ürün mutlaka orijinal ambalajında taşınmalıdır.

2-İndirme ve bindirme esnasında maksimum dikkat gösterilmelidir.

3-Yükleme sırasında ambalajın tamamen kapalı olduğundan hasar görmemiş olduğundan emin olunmalıdır.

HİZMET VE BAKIM – TEMİZLİK VE BAKIM

1-Periyodik bakım gerektiren durumlarda tüketicinin yapacakları temizlik ve bakım kısmında anlatılmış olup tüketicinin yapamayacağı şeylerde yetkili servise başvurması gerekmektedir.

2-Bağlantı ve montajın nasıl yapılacağı şema ile gösterilmiş olup ebeveyn tarafından yapılması gerekmektedir.

KULLANIM HATALARINA İLİŞKİN BİLGİLER

1-Kullanım ve kurulum hatalarının önüne geçilmesi için lütfen arabanın montaj ve demontaj bilgilerini dikkatlice okuyunuz.

2-Pozisyon dışında katlama ve kapatma yapmayınız.

TÜKETİCİ HAKEM HEYETLERİNE YAPILABİLECEKLERİNE İLİŞKİN BİLGİ VE KULLANICIYA SAĞLANAN SEÇİMLİLİK HAKLARI

1-Garanti süresi malın teslim tarihinden itibaren başlar ve 2 yıldır.

2-Malın bütün parçaları dahil olmak üzere tamamı garanti kapsamındadır.

3-Malın ayıplı olduğunun anlaşılması durumunda tüketici 6502 sayılı tüketici korunması hakkında kanununun 11 inci maddesinde yer alan

a-Sözleşmeden dönme

b-Satış bedelinden indirim isteme

c-Ücretsiz onarılmasını isteme

d-Satılanın ayıpsız bir misli ile değiştirilmesini isteme, haklarından birini kullanabilir.

4-Tüketicinin bu haklardan ücretsiz onarım hakkını seçmesi durumunda satıcı; işçilik masrafı değiştirilen parça bedeli yada başka herhangi bir ad altında hiçbir ücret talep etmeksizin malın onarımını yapmak veya yaptırmakla yükümlüdür.Tüketici ücretsiz onarım hakkını üretici veya ithalatçıya karşı da kullanabilir.Satıcı üretici ve ithalatçı tüketicinin bu hakkını kullanmasından müteselsilen sorumludur.

5-Tüketicinin ücretsiz onarım hakkını kullanması halinde malın

-Garanti süresi içinde tekrar arızalanması,

-Tamiri için gereken azami sürenin aşılması,

-Tamininin mümkün olmadığı için yetkili servis istasyonu satıcı, üretici veya ithalatçı tarafından bir raporla belirlenmesi durumlarında;tüketici malın bedel iadesini, ayıp oranında bedel indirimi veya imkan varsa malın misli ile değiştirilmesini satıcıdan talep edebilir.Satıcı, Tüketicinin talebini reddedemez.Bu talebin yerine getirilmemesi durumunda satıcı, üretici ve ithalatçı müteselsilen sorumludur.

6-Malın tamir süresi 20 iş gününü binek otomobil ve kamyonetler için ise 30 iş gününü geçemez.Bu süre garanti süresi içerisinde mala ilişkin arızanın yetkili servis istasyonuna veya satıcıya bildirim tarihi tarihinde garanti süresi dışında ise malın yetkili servis istasyonuna teslim tarihinden itibaren başlar.Malın arızasının 10 iş günü içerisinde giderilmemesi halinde üretici ve ithalatçı malın tamiri tamamlanuncaya kadar benzer özelliklere sahip başka bir malı tüketicinin kullanımına tahsis etmek zorundadır.Malın garanti süresi içerisinde arızalanması durumunda tamirde geçen süre garanti süresine eklenir.

7-Malın kullanma kılavuzunda yer alan hususlara aykırı kullanılmasından kaynaklanan arızalar garanti kapsamı dışındadır.

8-Tüketici garantiden doğan haklarının kullanılması ile ilgili olarak çıkabilecek uyuşmazlıklarda yerleşim yerinin bulunduğu veya tüketici işleminin yapıldığı yerdeki tüketici hakem heyetine veya tüketici mahkemesine başvurabilir.

9-Satıcı tarafından bu garanti belgesinin verilmemesi durumunda tüketici gümrük ve ticaret bakanlığı tüketicinin korunması ve piyasa gözetimi genel müdürlüğüne başvurabilir.

Kullanım Kılavuzunda belirtilen maddelere uyulmaması halinde oluşabilecek sorunlar garanti kapsamı dışındadır.

ÖNEMLİ:Lorelli Tamir Bakım Servisi harici bir yerde yapılan bakım onarım arabanın garanti kapsamından çıkmasına neden olur.

Kullanım Ömrü 5 Yıldır.

İTHALATÇI FİRMA: COOLBABY ÇOCUK GEREÇLERİ SAN VE TİC. A.Ş.

Çınar mah. 6/7 Sok. No:4/a Bağcılar/ İstanbul Tel: 0212 438 20 45

Web: www.lorelli.eu www.coolbaby.com.tr

Yetkili Servis : Coolbaby Çocuk Gereçleri San ve Tic A.S. Orucreis mah. Giyimkent sitesi 16. Sk. No:75 Esenler /

İstanbul Tel: 0212 438 20 45 www.coolbaby.com.tr

WAŻNE! ZACHOWAJ NA PRZYSZŁOŚĆ. PRZECZYTAJ UWAŻNIE PRZED UŻYCIEM!

Instrukcję obsługi należy zachować przez cały okres użytkowania uniwersalnego fotelika dziecięcego!

Ważne instrukcje bezpieczeństwa!

1. UWAGA! Jest to zaawansowany fotelik dziecięcy i-Size (100-150 cm) . Został zatwierdzony zgodnie z Regulaminem ONZ nr 129 do stosowania na miejscach

siedzących w pojeździe zgodnych z i-Size, zgodnie z zaleceniami producentów pojazdów w instrukcji obsługi pojazdu. W razie wątpliwości należy skonsultować się z producentem zaawansowanego fotelika dziecięcego lub sprzedawcą.

2. UWAGA! Twarde detale i plastikowe części zaawansowanego systemu zabezpieczenia dzieci należy układać i montować w taki sposób, że wtedy gdy pojazd jest w ruchu, aby nie mogły być przytrzaśnięte przez przesuwane siedzisko lub drzwi pojazdu.

3. UWAGA! Wszystkie pasy, które przytrzymują fotelik dziecięcy do siedzenia pojazdu, powinny być napięte, wszystkie pasy , zabezpieczające dziecko, powinny być dopasowane do ciała dziecka. Pasy nie powinny być skręcone.

4. UWAGA! Niezwykle ważne jest, aby pas biodrowy był zapięty nisko, tak aby miednica była bezpiecznie unieruchomiona.

5. UWAGA! Zaleca się wymianę urządzenia, jeżeli w wyniku kolizji zostało poddane niszczącemu naprężeniu mechanicznemu.

6. UWAGA! Wprowadzanie zmian lub uzupełnień w urządzeniu bez zgody organu udzielającego homologacji typu jest niebezpieczne. Niedokładne przestrzeganie instrukcji montażu dostarczonych przez producenta fotelika stwarza ryzyko.

7. UWAGA! Jeżeli siedzisko nie ma pokrycia tekstylnego, należy trzymać go z dala od światła słonecznego, w przeciwnym razie może być gorące dla skóry dziecka.

8. UWAGA! Nie pozostawiać dziecka bez opieki w zaawansowanym foteliku dziecięcym.

9. UWAGA! Odpowiednio zabezpiecz bagaż lub inne przedmioty, które w razie kolizji mogą spowodować obrażenia!

10. UWAGA! Nie używaj zaawansowanego fotelika dziecięcego bez pokrycia!

11. UWAGA! Nie zamieniaj pokrycia zaawansowanego fotelika dziecięcego z innym niż zalecane przez producenta, ponieważ pokrycie jest nierozłączną częścią charakterystyk eksploatacyjnych fotelika dziecięcego.

12. UWAGA! Okresowo sprawdzaj pasy pod kątem zużycia, zwracając szczególną uwagę na punkty mocowania, ochrony i urządzeń regulacyjnych!

13. UWAGA! Gdy nie korzystasz z fotelika dziecięcego przechowuj go w bezpieczne i niedostępne dla dzieci miejscu. Unikaj umieszczenia ciężkich przedmiotów na nim. Nie dopuszczaj do kontaktu fotelika dziecięcego z substancjami rżącymi jak na przykład kwas z baterii.

14. UWAGA! Nie zostawiaj dziecka na długi okres czasu w foteliku. Podczas długich podróży rób więcej przerw i wyjmuj dziecko z fotelika.

15. UWAGA! Obrazki na stronie tytułowej i wewnątrz instrukcji są przykładowe i mogą różnić się od rzeczywistego produktu.

16. UWAGA! Przed pierwszym użyciem należy zdjąć z fotelika wszystkie materiały reklamowe, oraz elementy służące do ich mocowania do produktu!

17. UWAGA! NIE używaj zaawansowanego fotelika dziecięcego, jeżeli pozycja klamry pasa bezpieczeństwa dla dorosłych w stosunku do głównych punktów styku siedziska jest niezadawalająca, w razie wątpliwości proszę skontaktować się z producentem

18. UWAGA! NIE należy stosować innych punktów styku, niż te opisane w instrukcji i zaznaczone na zaawansowanym foteliku dziecięcym, w razie wątpliwości proszę skontaktować się z producentem.

19. UWAGA! Nie używaj tego fotelika dziecięcego w domu.

20. UWAGA! Metody czyszczenia fotelika dziecięcego podane są w instrukcji obsługi. Proszę czytać uważnie.

ECE R129/03

RODZAJ ZATWIERDZONYCH PASÓW, KTÓRE TRZEBA MIEĆ W SAMOCHODZIE:

1. W przypadku użytkowania fotelika samochodowego dla wzrostu 100-150 cm można go montować WYŁĄCZNIE w kierunku ruchu samochodu stosując:

- A - Pas bezpieczeństwa samochodu- Pas ukośny
- B - Pas bezpieczeństwa samochodu- Pas biodrowy
- C - ISOFIX mocowania

1. Mocowania ISOFIX + pasy trzypunktowe lub

2. Pasy trzypunktowe

❓ **Możliwość montażu TYLKO na siedzeniach Z PASAMI 3-PUNKTOWYMI lub pasami 3-punktowymi + mocowania ISOFIX!! NIE MOŻE BYĆ STOSOWANY NA SIEDZENIACH Z 2-PUNKTOWYMI PASAMI!!**



Charakterystyki Zdjęcie A

1. Zagłówek
2. Prowadnica pasa
3. Oparcie
4. Siedzisko

5. Mechanizmy mocujące systemu FIX (końcówki)
6. Przycisk zwalnający system FIX
7. Mechanizm do regulowania wysokości oparcia.
8. Tapicerka
9. ISOFIX Prowadnice

MONTAŻ FOTELIKA DLA WZROSTU 100-150 CM z 3- punktowym pasem bezpieczeństwa samochodu + mocowanie ISOFIX

UWAGA: W przypadku korzystania z systemu ISOFIX tuleje prowadzące można włożyć w zaczepy ISOFIX pojazdu (Zdjęcie 1).

Krok 1. Naciśnij przyciski mechanizmów mocujących ISOFIX i przesunij szyny do przodu (Zdjęcie 2).

Krok 2. Umieść fotelik dziecięcy na siedzeniu samochodowym, powinno być ustawione przodem do kierunku jazdy.

Krok 3. Wciśnij mechanizmy mocujące ISOFIX bezpośrednio w metalowe haki pojazdu, aż usłyszysz „kliknięcie” (Zdjęcie 3). Upewnij się, że fotelik dziecięcy jest dobrze zamocowany.

Krok 4. Regulowanie i zamocowanie zagłówka - umieść dziecko w foteliku (Zdjęcie 4). Podnieś i przytrzymaj mechanizm, a następnie wyreguluj zagłówek do żądanej pozycji (Zdjęcie 5,6). Puść mechanizm, aby zablokować zagłówek.

Krok 5. Przelóż pas barkowy przez prowadnicę zagłówka i nad ramię dziecka (ale z dala od szyi dziecka). Chwyć pas biodrowy i przeprowadź go pod podłokietnikami fotelika oraz nad biodrami dziecka, następnie zapnij go w klamrze pojazdu aż do usłyszenia „kliknięcia” (Zdjęcie 7/8).

Krok 6. Upewnij się, że pasek jest prawidłowo założony i nie jest skręcony.

MONTAŻ 100-150 CM 3-PUNKTOWYM PASEM PRZODEM DO KIERUNKU RUCHU

Przywróć zaczepy ISOFIX do podstawy fotelika dziecięcego (Zdjęcie 9).

Krok 1. Umieść fotelik dziecięcy na siedzeniu samochodowym przodem do kierunku jazdy (Zdjęcie 10).

Krok 2. Umieść dziecko w foteliku. Regulowanie i zablokowanie zagłówka (Zdjęcie 5/6).

Krok 3. Przelóż pas barkowy przez prowadnicę zagłówka i nad ramię dziecka (ale z dala od szyi dziecka). Pas biodrowy przeprowadź pod podłokietnikami fotelika oraz nad biodrami dziecka (Zdjęcie 11). Zapnij go w klamrze pojazdu, aż do usłyszenia „kliknięcia”, upewnij się, że pas jest zapięty (Zdjęcie 12).

Zdjęcie tapicerki: Zdejmij tapicerkę z zagłówka (Zdjęcie 13). Rozepnij i ściągnij tapicerkę z fotelika dziecięcego (Zdjęcie 14, 15)

Składanie oparcia do transportu: umieść i przytrzymaj mechanizm znajdujący się z tyłu nad linią przecięcia siedziska i oparcia. Upewnij się, że blokada jest zwolniona, a następnie przesunij oparcie do przodu, aż zostanie całkowicie złożone.

Rozkładanie oparcia – podnieś i przytrzymaj mechanizm, następnie wyprostuj oparcie i zwolnij mechanizm, upewnij się, że oparcie jest zablokowane.

INSTRUKCJA PRANIA

1. Fotelik samochodowy można czyścić ciepłą wodą z mydłem. Nie używać agresywnych środków czyszczących, takich jak ściernych lub rozcieńczalników.

2. Tapicerkę trzeba prać ręcznie w maksymalnej temperaturze 30 °C. Nie wkładaj do suszarki. Pozostaw tapicerkę do wyschnięcia w sposób naturalny

3. Części plastikowe można wyczyścić wilgotną szmatką. Nie używa środków ściernych.

ВАЖНО! ЗАШТЕДИ ЗА ИДНА РЕФЕРЕНЦА. ПРОЧИТАЈТЕ ВНИМАТЕЛНО ПРЕД УПОТРЕБА!

МК Упатството за употреба мора да се чува во текот на целиот животен век на универзалниот систем за врзување деца!

- 1. ВНИМАНИЕ!** Ова е напреден i-Size систем за задржување на деца (100-150 см) . Истиот е одобрен според Регулативата бр. 129 на ОН за користење на местата за седење со i-Size во возилото, како што е наведено од страна на производителите на возила во прирачникот за корисници на возилото. Во случај на сомневање, консултирајте се со производителот на напредниот Систем за воздржаност на деца или трговецот.
- 2. ВНИМАНИЕ!** Тврдите делови и пластичните делови на напредниот систем за врзување на деца мора да бидат поставени и монтирани така што, кога моторното возило е во нормална работа, да не може да се заработ од лизгачко седиште или врата на возилото.
- 3. ВНИМАНИЕ!** Сите ремени што го прицврстуваат системот за врзување на возилото мора да бидат затегнати, сите појаси што го задржуваат детето мора да се прилагодат за да одговараат на телото на детето. Ремените не треба да се искривуваат.
- 4. ВНИМАНИЕ!** Исклучително е важно да се осигура дека ременот за скотот се користи ниско, така што карлицата е безбедно прицврстена.
- 5. ВНИМАНИЕ!** Се препорачува уредот да се замени кога е подложен на деструктивен механички стрес при несреќа.
- 6. ВНИМАНИЕ!** Опасно е да се прават измени или дополнувања на уредот без одобрение од органот за одобрување на тип. Постои опасност ако не се почитуваат точно упатствата за инсталирање дадени од производителот на системот за врзување деца.
- 7. ВНИМАНИЕ!** Кога столот не е опремен со текстилна покривка, треба да се чува подалеку од сончева светлина, бидејќи во спротивно може да биде премногу жешко за кожата на детето.
- 8. ВНИМАНИЕ!!** Не оставајте ги децата без надзор во напреден систем за врзување деца.
- 9. ВНИМАНИЕ!!** Правилно прицврстете го багажот или другите предмети што можат да предизвикаат повреда во случај на судир!
- 10. ВНИМАНИЕ!** Не користете го напредниот систем за врзување на деца без неговиот капак!
- 11. ВНИМАНИЕ!** Не заменувајте го напредниот капак на системот за врзување деца со ништо друго освен препорачаното од производителот, бидејќи капакот е составен дел од перформансите на системот за врзување.

12. ВНИМАНИЕ! Периодично проверувајте ги ремените дали се носат, обрнувајќи посебно внимание на точките за прицврстување, штитниците и уредите за прилагодување!

13. ВНИМАНИЕ! Чувајте го детското седиште на безбедно место подалеку од дофат на деца кога не се користи. Избегнувајте да ставате тешки предмети на столот. Не дозволувајте вашето седиште во автомобилот да дојде во контакт со корозивни материји како што е киселината од батеријата.

14. ВНИМАНИЕ! Не го оставајте вашето дете на ова безбедно седиште долго време. За време на долгите патувања, правете повеќе паузи и тргнете го детето од безбедното седиште.

15. ВНИМАНИЕ! Сликите на насловната страница и во упатството се на пример и може да се разликуваат од вистинскиот производ.

16. ВНИМАНИЕ! Пред првата употреба на производот, отстранете ги од него сите рекламни материјали, како и уредите што се користат за нивно прицврстување на производот.

17. ВНИМАНИЕ! Не користете го напредниот систем за врзување деца ако „положбата на бравата“ на безбедносниот појас за возрасни до главните контактни точки на седиштето е незадоволителна, ве молиме контактирајте го производителот доколку се сомневате.

18. ВНИМАНИЕ! Не користете други контактни точки освен оние опишани во упатствата и означени на напредниот систем за врзување на деца, ве молиме контактирајте го производителот во случај на сомнеж.

19. ВНИМАНИЕ! Не го користете овој систем за ограничување на деца дома.

20. ВНИМАНИЕ! Методите за чистење на системот за ограничување на деца се дадени во упатството за употреба. Молиме прочитајте внимателно.

ECE R129/03

ТИП НА СИГУРНОСНИ ПОЈАСИ КОИ ТРЕБА ДА ГИ НОСИТЕ ВО КОЛАТА

1. Кога се користи столчето за кола за висина од 100-150 см, може да се постави **САМО** во насока на движење на автомобилот со корист:

A - Автомобилски сигурносен појас - Дијагонален појас

B - Автомобилски сигурносен појас - Лар појас

C - ISOFIX тела

1. ISOFIX тела + триточкови појаси или

2. Појаси за три точки

? Можност да се инсталираат **САМО** седишта со 3-точкови појаси или 3-точкови појаси + ISOFIX гаджети !!

НЕ МОЖЕ ДА СЕ КОРИСТИ НА СЕДИШТА СО 2-ТОЧКОВИ ПОЈАСИ!



Карактеристики

Слика А

1. Наслон за глава

2. Водич за ремен

3. Назад

4. Седиште

5. Механизми за зафаќање на системот FIX (совети)

6. FIX Копче за ослободување на системот

7. Механизам за прилагодување на висината на грбот.

8. Тапацирање

9. ISOFIX водичи

МОНТИРАЊЕ НА СЕДИШТЕТО ЗА ВИСИНА ОД 100-150 СМ СО 3-точков сигурносен појас за возило + ISOFIX прикачување

ЗАБЕЛЕШКА: Кога се користи ISOFIX системот, водечките втулки можат да се вметнат во ISOFIX куките на возилото (Слика 1).

Чекор 1. Притиснете копчиња на ISOFIX држачите и ги поместете шините напред (Слика 2).

Чекор 2. Поставете детското седиште на столчето за кола, треба да биде ориентирано во насоката на движењето на автомобилот.

Чекор 3. Притиснете ISOFIX стегачки механизми директно на металните куки на автомобилот додека не се чуе "клик" (Слика 3). Уверете се дека детското седиште е безбедно прицврстено.

Чекор 4. Прилагодување и фиксирање на потпирачот за глава - ставете го детето на седиштето (Слика 4). Подигнете и задржете механизмот, а потоа го прилагодете на саканата позиција (слика 5,6). Отпушти го механизмот за да го поправиш наслонот.

Чекор 5. Повлечете го појасот за рамо низ водичот за глава покрај рамото на детето (но подалеку од вратот на детето). Фатете го абдоминалниот појас и го повлечете преку долната страна на потпирачите за рацете и преку неговиот скут, а потоа го прицврстете во токата на автомобилот додека не се слушне "клик" (Слика 7/8).

Чекор 6. Уверете се дека ременот е правилно вметнат и не е извртен.

МОНТАЖА ОД 100 - 150 СМ СО 3-ТОЧКОВ ПОЈАС ВО НАСОКА НА ПАТУВАЊЕТО

Вратете ги ISOFIX ушите на основата на детското седиште (Слика 9).

Чекор 1. Поставете детското седиште на столчето за кола во позиција "свртена напред" (Слика 10).

Чекор 2. Ставете го детето во детското седиште (Слика 5/6).

Чекор 3. Поминете го рамениот појас низ водичот за глава и покрај рамото на детето (но подалеку од вратот на детето). Поставете го абдоминалниот појас на долната страна на потпирачите за рацете на детското седиште и над skutот на детето (Слика 11). Зацврстете ременот во токата на автомобилот додека не се слушне "клик", уверете се дека ременот е заклучен во токата. (Слика 12)

Отстранување на тапацирот: Отстранете тапацирот од потпирачот за глава (Слика 13). Откопчајте и извлечете тапацирот од детското седиште (Слика 14, 15).

Склопување на транспортниот наслон: подигнете и задржете механизмот кој се наоѓа на грбот над линијата на пресек помеѓу седиштето и грбот. Уверете се дека бравата е ослободена, а потоа ја туркајте настрана додека не се склопи целосно.

Отворете го грбот – подигнете и го задржете механизмот, потоа го исправете грбот и го ослободите механизмот.

ИНСТРУКЦИИ ЗА ПЕРЕЊЕ

1. Автомобилското седиште може да се исчисти со млака вода и сапун. Не користете агресивни средства за чистење како што се абразиви или разредувачи.

2. Тапацирот мора да се мие рачно на максимална температура од 30°C. Не ставајте го во машина за сушење. Оставете го тапацирот да се исуши природно.

3. Пластичните делови може да се исчистат со влажна крпа. Не користете абразиви.



VODIČ ZA BRZU UPOTREBU

Uputstvo za upotrebu se mora čuvati tokom celog veka trajanja univerzalnog bezbednosnog sistema za decu!

1. Raspon rasta: 100 -150 cm

2. Ovo je napredno sedišta za dete i-Size (100-150 cm, okrenuto prema napred). Odobren je prema UN Uredbi br. 129 za upotrebu uglavnom u "i-Size položajima za sjedenje" kako je navedeno od strane proizvođača vozila u korisničkom priručniku vozila. U slučaju sumnje, konsultujte proizvođača naprednog bezbednosnog sistema za decu ili prodavca.

Pažnja! Digitalna informacija će biti dostupna minimalnim periodom od 10 godina od trenutka kad je proizvodnja sjedišta definitivno prekinuta.

<https://lorelli.eu/>

Didis DOO

Bugarska, Šumen, "Trakija-istok" 6

Tel. +359 54 850 830

e-mails: home.market@didis-ltd.com;

export@didis-ltd.com



PRIRUČNIK ZA BRZ PRISTUP

Upute za uporabu moraju se čuvati tijekom cijelog životnog vijeka univerzalnog sigurnosnog sustava za dijete!

1. Raspon rasta: 100 -150 cm

2. Ovo je napredni sigurnosni sustav za dijete i-Size Prilagođeno sjedalo (100-150 cm, okrenuto prema naprijed). Odobren je u skladu s UN Pravilnikom br. 129 za korištenje uglavnom na "i-Size sjedećim mjestima" kako je navedeno od strane proizvođača vozila u korisničkom priručniku vozila. U slučaju sumnje, obratite se proizvođaču naprednog sigurnosnog sustava za dijete ili trgovcu..

UPOZORENJE! Informacije u digitalnom obliku bit će na raspolaganju za razdoblje od najmanje 10 godina od dana konačne obustave proizvodnje dječjeg sjedala.

<https://lorelli.eu/>

Didis LTD

Bugarska, Shumen, "Trakia-iztok"

Tel. br. +359 54 850 830

E-pošte: home.market@didis-ltd.com;

export@didis-ltd.com



ĀTRĀS PIEKĻUVES INSTRUKCIJA

Šī lietošanas pamācība ir jāglabā visu universālās bērnu ierobežotājsistēmas ekspluatācijas laiku!

1. Auguma diapazons: 100 -150 cm

2. Šī ir uzlabota bērnu ierobežotājsistēma Regulējams i-Size bērnu sēdekļītis (100-150 cm, orientācija vērsta braukšanas kustības virzienā). Tas ir apstiprināts saskaņā ar ANO Noteikumiem Nr. 129 izmantošanai galvenokārt "i-Size sēdvietās", kā to ir norādījis transportlīdzekļa ražotājs transportlīdzekļa lietotāja rokasgrāmatā. Ja rodas šaubas, konsultējieties ar uzlabotās bērnu ierobežotājsistēmas ražotāju vai pārdevēju.

UZMANĪBU! Digitālā informācija būs pieejama vismaz 10 gadus no brīža, kad automašīnas sēdekļa ražošana tiks pilnībā pārtraukta.

<https://lorelli.eu/>

Didis Ltd

Bulgārija, Šumena, "Trāķija-iztok" 6

Tel. +359 54 850 830

e-mails: home.market@didis-ltd.com;

export@didis-ltd.com



GREITOS PRIEIGOS VADOVAS

Naudojimo instrukcija turi būti saugoma visą universalios vaiko apsaugos sistemos naudojimo laiką!

1. Ūgio diapazonas: 100 -150 cm

2. Tai patobulinta vaiko apsaugos sistema Pakeliama vaikiška kėdutė i-Size (100-150 cm, orientacija – pagal judėjimo kryptį). Ji patvirtinta pagal JT taisyklę Nr. 129 daugiausia naudoti „i-Size sėdimose padėtyse“, kaip nurodė transporto priemonės gamintojai transporto priemonės vartojimo instrukcijoje. Jei kyla abejonų, kreipkitės į patobulintos vaiko apsaugos sistemos gamintoją arba parduotuvę.

DĖMESIO! Skaitmeninė informacija bus prieinama mažiausiai 10 metų nuo to momento, kai galutinai bus nutraukta automobilio kėdutės gamyba.

<https://lorelli.eu/>

Didis OOD

Bulgarija, Šumenas, „Trakija-iztok“

Tel. br. +359 54 850 830

e-mails: home.market@didis-ltd.com;

export@didis-ltd.com

PRIROČNIK ZA HITER DOSTOP

Ta navodila za uporabo je treba shraniti za celotno obdobje življenjske dobe univerzalne sistema za zadrževanje otrok!



1. Velikostna skupina: 100 -150 cm

2. To je izboljšani sistem za zadrževanje otrok Pomožni otroški sedež i-Size (namenjen za otroke z višino 100-150 cm, namestitev v smeri vožnje). Homologiran je v skladu s Pravilnikom št. 129 ZN za uporabo predvsem na „sedežnih prostorih i-Size“, kot navajajo proizvajalci vozil v priročnikih za uporabo vozil. V primeru dvoma se je treba posvetovati s proizvajalcem izboljšane sistema za zadrževanje otrok ali s trgovcem.

POZOR! Informacije v digitalni obliki bodo na voljo za obdobje od vsaj 10 let od datuma dokončnega prenehanja proizvodnje otroškega sedeža.

<https://lorelli.eu/>

DIDIS LTD

Bolgarija, Shumen, „Trakia-iztok“ 6

Tel. št. +359 54 850 830

E-pošte: home.market@didis-ltd.com;

export@didis-ltd.com



ԱՐԼԳ ՀԱՍԱՆԵԼԻՈՒԹՅԱՆ ՁԵՆԱՐԿ

Օգտագործման վերաբերյալ ձեռնարկը պետք է պահպանել երեխաների անվտանգության ապահովման ունիվերսալ համակարգի ամբողջ կենսադյուրության ընթացքում:

1. Հասակը՝ 100 -150 սմ

2. Սա երեխաների անվտանգությունը ապահովող կատարելագործված Բարձրացվող մանկական նստատեղի i-Size E՝ (100-150 սմ. տեղադրել երթևեկության ուղղությամբ): Նա հավանականություն է ստացել հիմնականում «i-Size նստելու դիրքերի» օգտագործման ՄԱԿ-ի Կանոն № 129 համաձայն, ինչպես որ նշված է փոխադրամիջոցների արտադրողների կողմից նախատեսված փոխադրամիջոցների օգտատերերի համար ձեռնարկում: Կասկածի դեպքում խորհրդակցեք երեխաների անվտանգությունը ապահովող կատարելագործված համակարգի արտադրողի կամ վաճառողի հետ:

ՈՐՇԱԴՐՈՒԹՅՈՒՆ՝ ավտոմեքենայի մանկական նստատեղին վերաբերվող թվայնացված ինֆորմացիան հասանելի կլինի Նրա արտադրության վերջնական դադարեցումից նվազագույնը 10 տարվա ընթացքում

<https://lorelli.eu/>

ԴիդիսՕՕԴ

Բուլղարիա, Շումեն, «Թրակիա-իզտոկ» 6

հեռ. +359 54 850 830

e-mails: home.market@didis-ltd.com;

export@didis-ltd.com

PT

GUIA DE ACESSO RÁPIDO

O manual de instruções deve ser conservado durante toda a vida útil do sistema universal de retenção para crianças!

1. Faixa de altura: 100-150 cm

2. Este é um sistema avançado de retenção para crianças Banco elevatório para crianças i-Size (100-150 cm, virado na direção do movimento). É aprovado pelo Regulamento nº 129 da ONU para uso principalmente em "Posições de assento i-Size", conforme especificado pelos fabricantes de veículos no manual do usuário do veículo. Em caso de dúvida, consulte o fabricante do sistema avançado de retenção para crianças ou o revendedor.

ATENÇÃO! A informação digital estará disponível por um período mínimo de 10 anos a partir do momento em que a fabricação da cadeira for definitivamente parada.

<https://lorelli.eu/>

Didis DOO

Bulgária, Shumen, Trakia-Iztok 6

N.º de telefone: +359 54 850 830

e-mails: home.market@didis-ltd.com;

export@didis-ltd.com

GE

მომხმარებლის სწრაფი დაწყების სახელმძღვანელო

მომხმარებლის ინსტრუქცია ინახება ბავშვის უსაფრთხოების უნივერსალური სისტემის მთელი სიცოცხლის განმავლობაში!

1. სიმაღლის დიაპაზონი: 100-150 სმ

2. ეს არის ბავშვთა უსაფრთხოების მოწინავე სისტემა, ბავშვის მანქანის სავარძელი საქირო სიმაღლეზე ასაწვევი i-Size (100-150 სმ, ორიენტაცია მოძრაობის მიმართულებით). იგი დამტკიცებულია გაერთიანებული ერების ორგანიზაციის № 129 რეგლამენტის მიხედვით, ძირითადად "i-Size დასაჯდომ პოზიციებში" გამოსაყენებლად, როგორც მითითებულია სატრანსპორტო საშუალების მწარმოებლების მიერ სატრანსპორტო საშუალების მომხმარებლის სახელმძღვანელოში. ეჭვის შემთხვევაში გაიარეთ კონსულტაცია ბავშვთა უსაფრთხოების მოწინავე სისტემის მწარმოებელთან ან კომერციულ სუბიექტთან. ყურადღება! ციფრული ინფორმაცია ხელმისაწვდომი იქნება მინიმუმ 10 წლის განმავლობაში იმ მომენტიდან, როდესაც მანქანის ბავშვის სავარძლის წარმოება საბოლოოდ შეწყდება.

<https://lorelli.eu/>

შპს „დიდის“

ბულგარეთი, შუმენი, „ტრაკია-აღმოსავლეთი“

ტელ. +359 54 850 830

ელ-ფოსტა: home.market@didis-ltd.com;

export@didis-ltd.com

Didis Ltd.

Bulgaria, Shumen, 6 Trakia-iztok Street

Phone: +359 54 850 830

e-mails: home.market@didis-ltd.com;

export@didis-ltd.com

Дидис ООД

България, Шумен, "Тракия-изток" 6

Тел. +359 54 850 830

e-mails: home.market@didis-ltd.com;

export@didis-ltd.com